

Инструкция за употреба

Wi-Fi Smart умна вентилаторна печка WIFIFNH10CBK (с приложение и гласов контрол)

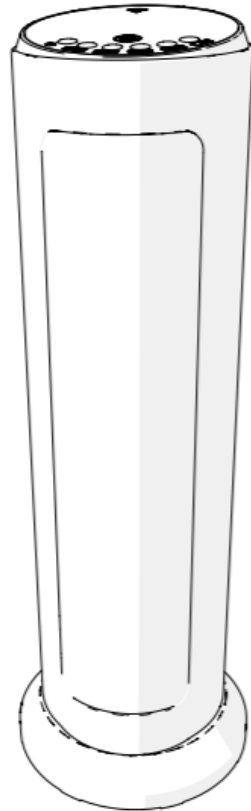

ned.is/wifinh10cbk



За допълнителна информация, може да разгледате разширеното ръководство онлайн: ned.is/wifinh10cbk



Nedis BV
De Tweeling 28, 5215 MC 's-Hertogenbosch, The Netherlands 08/19

Описание на продукта

Nedis WIFIFNH10CBK е Wi-Fi смарт електрическа вентилаторна печка, използвана за отопление на малки помещения, стаи.

Предназначение

Продуктът е предназначен изключително като вентилаторна печка за домашна и вътрешна употреба. Всяка модификация на уреда може да има последици за безопасността, гаранцията и правилно функциониране.

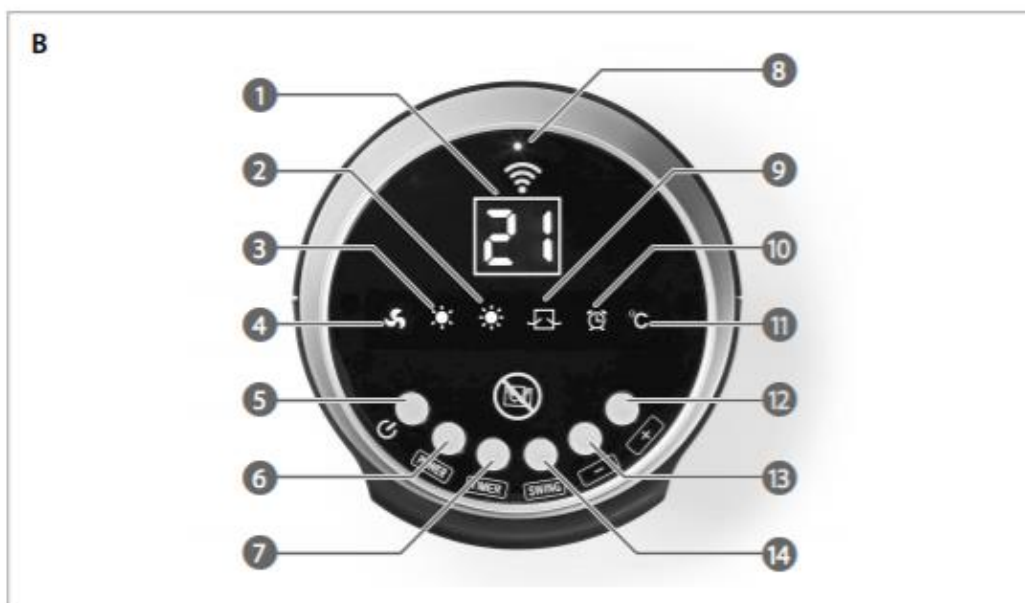
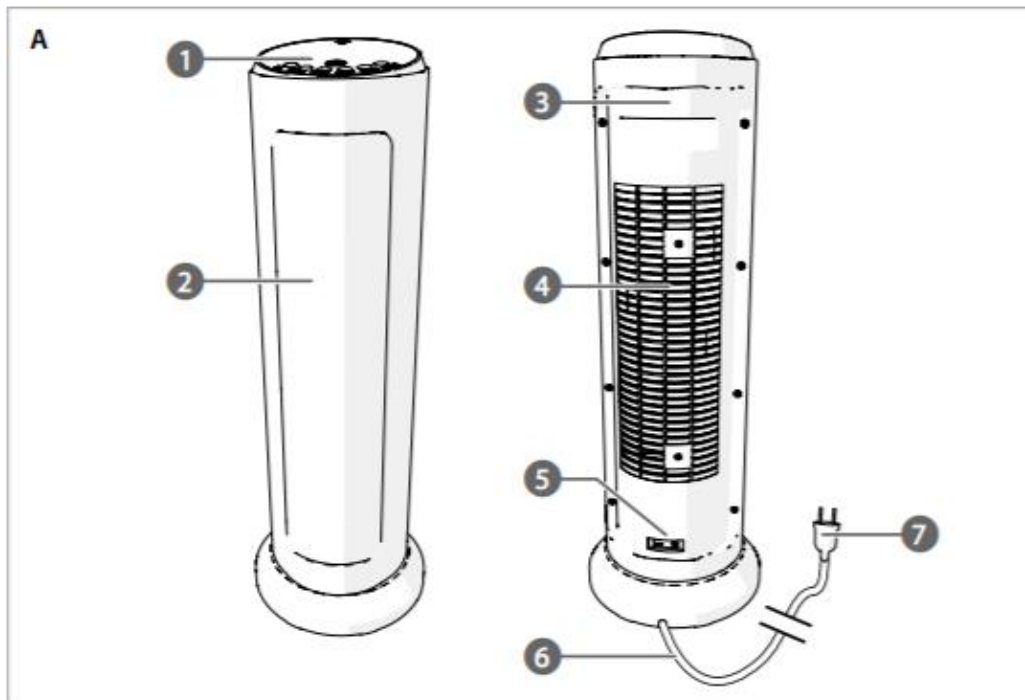

Описание на частите (Изображение А)

- ① Контролен панел
- ② Решетка за изпускане на въздух
- ③ Дръжка
- ④ Решетка за входящ въздух
- ⑤ Превключвател на захранването
- ⑥ Захранващ кабел
- ⑦ Щепсел

Технически данни:

Продукт	Wifi Smart Умна Вентилаторна Печка
Номер на артикула	WIFIFNH10CBK
Размери (д х ш х в)	567 x 190 x 190 мм
Тегло	2.34кг
Входно напрежение	AC 220 - 240 V ~ 50/60 Hz
Необходима мощност	2000 W
Настройки на захранването	1200 - 2000 W
Регулируем температурен диапазон	15 - 35 ° C
Ниво на шум	≤ 55 dB

Инструкции за безопасност

ВНИМАНИЕ!

- Използвайте уреда само за целта и както е описано в това ръководство.
- Всяка друга употреба може да причини пожар, токов удар и / или нараняване на хора, и може да анулира гаранцията.
- Всяка употреба на неепоръчана приставка или аксесоар може да причини нараняване на хора или щети.
- Не използвайте уреда, ако част от него е повреден или дефектен. Незабавно се свържете с оторизиран сервиз или вашия търговец за съдействие.
- Не разглобявайте и не се опитвайте да ремонтирате уреда сами.
- Не изпускайте продукта и избягвайте ударите.
- Този уред може да се обслужва само от квалифициран техник за поддръжка с цел намаляване на риска от токов удар.

- Уверете се, че електрическото захранване във вашия район съвпада с напрежението на уреда 220-240VAC и честота 50 Hz.
- Уверете се, че няма други електрически уреди с висока сила на тока в същата верига с вашия уред. Може да възникне претоварване.
- Изключете продукта от контакта и/или от друго оборудване, ако възникнат проблеми.
- Не излагайте уреда, нито кабела на допир до вода, каквато и да е друга течност или влага.
- Не използвайте уреда там, където може да се появи пръскане на вода напр. бани, басейни или в близост до мивки.
- Уредът е предназначен само за домашна, вътрешна употреба.
- При употреба се уверете, че захранващият кабел е напълно развит и не се докосва до уреда.
- Не покривайте захранващия кабел, например с килими, пътеки и/или мебели.
- Уверете се, че хора не могат да се препъват в кабела.
- Включвайте кабела само в електрически контакт. Не използвайте допълнителни удължители.
- Не използвайте уреда, когато кабелът или щепселът са повредени.
- Винаги изключвайте главния превключвател на захранването, преди да изключите уреда от захранващия кабел.
- Не изключвайте уреда от контакта, като дърпате кабела. Винаги използвайте щепсела, за да дръпнете.
- Не позволявайте на деца да си играят с части от опаковката на уреда като пластмасова опаковка, поради опасност от задушаване.
- Необходим е строг надзор, когато уредът се използва от или в близост до деца, животни или немощни лица. Не допускате деца да си играят с уреда или да го докосват.
- Съхранявайте уреда на място, недостъпно за деца, инвалиди или животни.
- Не оставяйте уреда без надзор, когато е включен и работи.
- Не използвайте уреда в помещения, където се използват или съхраняват запалими течности или газове.
- Уверете се, че имате свободна площ от един метър около уреда, в която няма животни и всякакви горими материали, като завеси, спално бельо или стени. Не насочвайте уреда към нито един от тях.
- Не препречвайте и не покривайте решетката на входа или изхода на въздуха на уреда.
- Не поставяйте предмети върху уреда.
- Не поставяйте уреда непосредствено под контакт/и.
- Не премествайте уреда по време на работа.
- След употреба, местете и транспортирайте уреда само с помощта на дръжката.

- Работете с уреда само със сухи ръце. Работа с мокри ръце могат да причинят токов удар.
- Включвайте и изключвайте уреда от контакта, когато не се използва или преди поддръжка и почистване.
- Не дърпайте захранващия кабел през остри ръбове.

Инсталация

Проверете дали всички части от изображение А са налични и дали на частите не се виждат повреди. Ако липсват части или имат повреда, не използвайте уреда и се свържете с вашия търговец за съдействие.

Включване на печката

1. Поставете щепсела в контакта.
2. След това включете главния превключвател на захранването в долната задна част на уреда.

Сега печката е в режим на готовност “stand-by” само с показан индикатор за температура.

Използване на контролния панел (Изображение В)

- | | |
|-----------------------------------|--------------------------|
| ① Дисплей | ⑧ LED индикатор |
| ② Индикатор за висока мощност | ⑨ Индикатор за завъртане |
| ③ Индикатор за ниска мощност | ⑩ Индикатор за време |
| ④ Индикатор за вентилатора | ⑪ Температурен индикатор |
| ⑤ Бутон за включване / изключване | ⑫ Бутон + |
| ⑥ Бутон за захранване | ⑬ Бутон - |
| ⑦ Бутон за тайме | ⑭ Бутон за завъртане |

В ⑤	Включване /изключване: натиснете, за да активирате продукта от режим на готовност. В ④ ще светне.
В ⑤	Натиснете отново, за да се върнете в режим на готовност. Вентилаторът ще продължи да се върти в продължение на 30 до 60 секунди, за да охлади печката. През този период В ④ ще мига.
В ⑥	Натиснете, за да превключите между отопление с ниска мощност или само на вентилатор. В ③ и / или В ② ще светнат.
В ⑦	Таймер: натиснете, за да настроите продължителността на нагряването. Чрез многократно натискане или задържане на В ⑦ увеличавате продължителността на отоплението до максимум 12 часа. Продължителността се показва в В ① в часове. Когато функцията на таймера е активирана, В ⑩ ще светне. Натиснете отново В ⑦, за да се покаже оставащото време за нагряване.

<p>В 14</p>	<p>Завъртане: натиснете, за да завъртите печката наляво или надясно. Когато функцията за завъртане е активирана, В 9 ще свети. Натиснете отново, за да отмените завъртането.</p>
<p>В 12 / В 13</p>	<p>Натиснете, за да зададете желаната стайна температура между 15°C и 35°C. Зададената температура ще се покаже в В 1 за 10 секунди, след което действителната стайна температура отново се появява. Печката ще загрее стаята до зададената, желана температура.</p>



Не изключвайте печката, като изключвате само основния превключвател А 5 или чрез изваждане на хранящия кабел. Това ще предотврати печката да се охлажда правилно и ще намали живота на уреда.



Защита от прегряване: Печката ще се изключи автоматично в случай на прегряване, напр. поради пълното или частично запушване на входа на въздуха или решетката на изхода на въздуха.

В този случай изключете уреда от контакта, изчакайте около 30 минути за охлаждане и отстранете препятстващия обект. След този период, уредът ще работи нормално.

Ако проблемът продължава, изключете печката и преустановете употребата и.

Свържете се с вашия търговец или оторизиран сервиз.



Защита срещу падане: Печката е снабдена с прекъсвач против падане.

Този превключвател е предпазна мярка и ще изключи печката в случай, че е паднала.

Не използвайте и не поставяйте печката върху дебели килими или спални постелки.

Превключвателят може да не се активира на тази повърхност, в резултат на което печката няма да се изключи.

Използване на приложение Nedis SmartLife

Инсталиране на приложението SmartLife

1. Изтеглете приложението Nedis SmartLife за Android или iOS на своя телефона или устройство чрез Google Play или Apple App Store.
2. Отворете приложението Nedis SmartLife на телефона си.
3. Влезте в своя акаунт ако имате такъв или създайте акаунт с номера на вашия мобилен телефон или вашия имейл адрес, и изберете: **Продължи (Continue)**. Ще получите код за потвърждение на вашия мобилен телефон или имейл адрес.
4. Въведете получения код за потвърждение.
5. Създайте парола и изберете: **Готово (Done)**.
6. Изберете **Добавяне на дом (Add home)**, за да създадете SmartLife Home.
7. Задайте местоположението си, изберете стаите, с които искате да се свържете, и изберете: **Готово (Done)**.

Свързване на продукта към приложението Nedis SmartLife

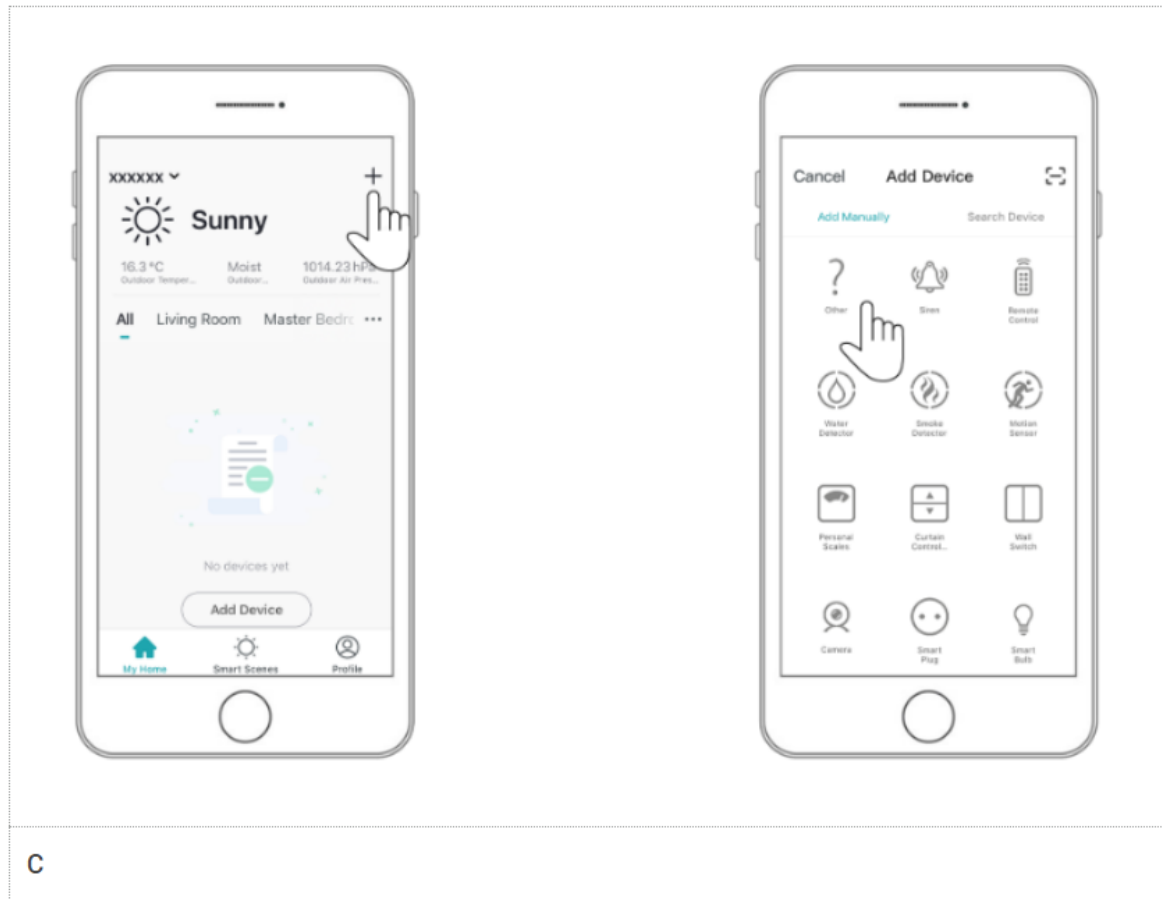

C

1. Включете печката
 2. Изберете „ + „ в приложението Nedis SmartLife.
 3. Изберете типа устройство, което искате да добавите от списъка.
 4. Потвърдете, че индикаторът LED В **8** мига бързо, или задръжте Бутона за захранване В **6** за 5 секунди, за да нулирате печката.
 5. Следвайте инструкциите в приложението Nedis SmartLife.
- Уверете се, че сте свързали печката с 2.4 GHz Wi-Fi мрежа.
6. След добавяне на уреда, може да го преименувате и да го присвоите към стая. След потвърждаване можете да управлявате печката с вашия смартфон

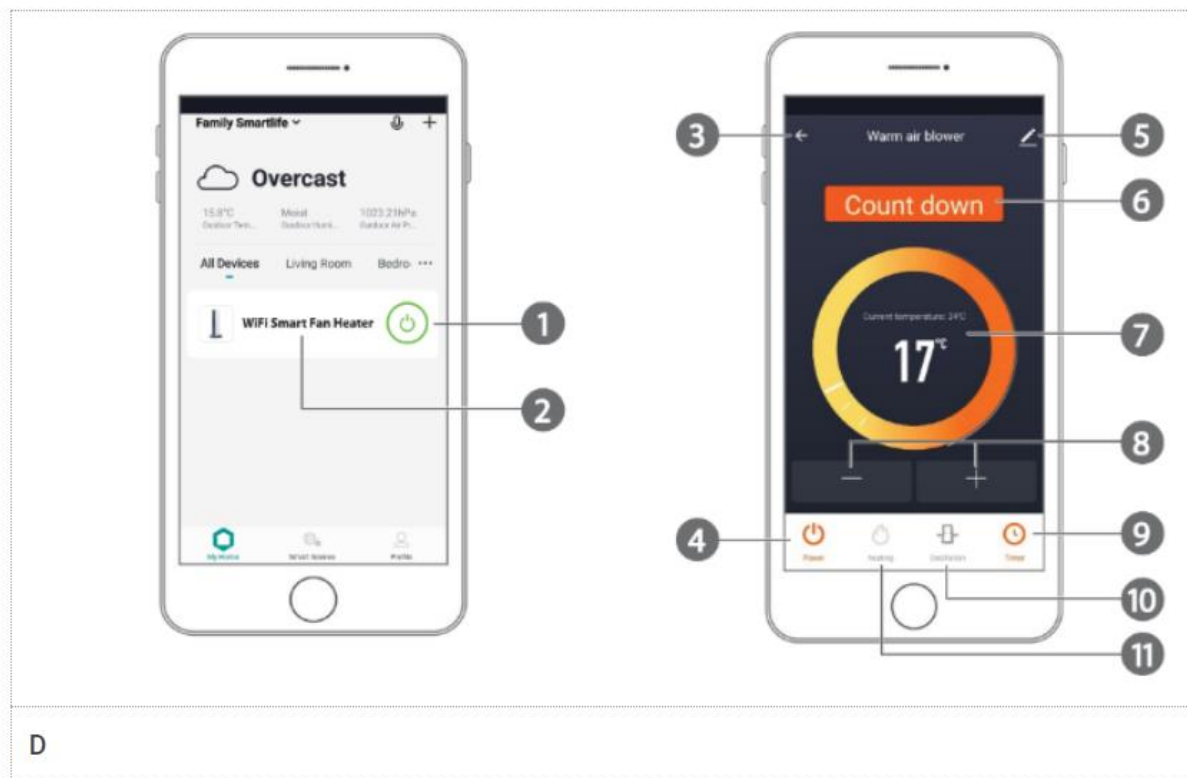

① Включване / изключване	Докоснете, за да включите или изключите печката
② Wifi умна вентилаторна печка	Докоснете, за да отворите програмата WiFi Smart Fan Heater
③ Стрелка	Докоснете, за да отидете на предишното меню
④ Мощност	Докоснете, за да промените от Ниска на Висока мощност или да обратнo, и потвърдете с Готово (Done) .
⑤ Молив	Докоснете, за да промените детайлите на печката
⑥ Отброяване	Докоснете D ⑥ и използвайте D ⑧, за да зададете продължителността на отоплението в часове.
⑦ Индикатор за температура	Показва текущата и зададената температура.
⑧ + и -	При докосване, стойностите се увеличават или намаляват.
⑨ Таймер	Докоснете, за да програмирате всички функции на печката на седмична база
⑩ Осцилация	Докоснете, за да завъртите печката наляво и надясно. Докоснете отново, за да отмените завъртането.



<p>11 Отопление</p>	<p>Докоснете Dw и използвайте D 8, за да зададете желаната температура между 15 и 35 ° C. Текущата и зададената температура са показани в D 7. Печката ще загрее стаята до зададената температура.</p>
---------------------	--

За повече информация как работи приложението, разгледайте разширено ръководство онлайн.

За да свържете своя акаунт в SmartLife с Amazon Alexa и / или Google Home, настройте го с помощта на действието или умението „Smart Life“. За повече информация, проверете инструкциите на Amazon или Google

Поддръжка

Почиствайте продукта редовно, както следва:

1. Ако печката е включена, първо изключете печката в режим „в готовност – stand-by“. Оставете уреда да се охлади напълно от въртящия се вентилатор.
 2. Натиснете бутона, за да изключите печката и изключете от контакта. Изчакайте, докато уреда се охлади напълно.
 3. Почиствайте печката редовно с мека, чиста и суха кърпа.
-  Избягвайте абразиви, които могат да повредят повърхността. Не потапяйте уреда във вода.
-  Не използвайте агресивни химически почистващи препарати като амоняк, киселина, ацетон или бензин, когато почиствате продукта.
4. Редовно отстранявайте отлаганията на прах и пух от дупките на продукта с прахосмукачка или четка за прах. Когато уредът не се използва продължително време, го съхранявайте на сухо място далеч от слънчева светлина и го предпазвайте от прекомерна прах и мръсотия.
 5. Натиснете, за да изключите продукта и да го изключите от контакта. Изчакайте, докато се охлади напълно.

Гаранция

Всички промени и / или модификации по уреда анулират гаранцията. Производителят и търговците не носят отговорност за щети, причинени от неправилна употреба на уреда.

Опровержение

Дизайнът и техническите спецификации подлежат на промяна без предизвестие. Всички логотипи, марки и имена на продуктите са търговски марки или регистрирани търговски марки на съответните им собственици и с това се признават като такива.

Изхвърляне



Този символ показва, че този продукт не трябва да се изхвърля с други битови отпадъци в целия ЕС. За да предотвратите възможна вреда за околната среда или човешкото здраве чрез неконтролирано изхвърляне на отпадъци, вие сте отговорни за рециклирането им, така че да може да насърчи устойчивата повторна употреба на суровините. За да върнете използвания от вас продукт, можете да използвате обикновените системи за връщане и събиране или да се свържете с магазина, от който е закупен продуктът. Те могат да ви съдействат с информация относно рециклирането на този продукт.

Ако имате нужда от допълнителна помощ и/или имате коментари или предложения, моля посетете официалната страница на NEDIS: www.nedis.com/support

Вносител и дистрибутор за България:

ВИКИВАТ ООД

Гр. Пловдив, 4003, България

Ул. Мостова 3

W: <https://vikiwat.com>

E: info@vikiwat.com

T: 0700 45 445/ *4545

Производител: NEDIS B.V.

T: +31 (0)73-5993965

E: service@nedis.com

W: www.nedis.com/contact

NEDIS B.V. De Tweeling 28 5215 MC 's-
Hertogenbosch THE NETHERLANDS