

Funkcje

Miniaturowy przekaźnik przemysłowy do gniazda

- Wyprowadzenia typu FASTON (Faston 187, 4.8x0.5mm)
- Cewki AC i DC
- Przycisk testujący, mechaniczny wskaźnik zadziałania i blokada zestyków w standardzie dla serii 56.3x
- Materiał zestyków w opcji bez kadmu
- Szeroki wybór materiału zestykowego
- Gniazda serii 96
- Moduły przeciwzakłócenia EMC
- Akcesoria

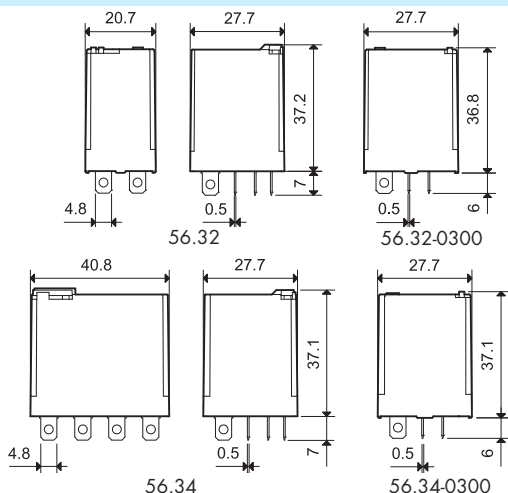

* Jedynie dla 4 P lub 4 Z.

OCENA DLA UL HORSEPOWER AND PILOT DUTY PATRZ Informacje techniczne strona V

Dane zestyków

Ilość zestyków	2 P	4 P	2 Z ≥ 1.5mm przerwa zestyk.	4 Z ≥ 1.5mm przerwa zestyk.
Prąd znamionowy / maks. prąd złączenia A	12/20		12/20	
Napięcie znamionowe/maks.nap.łączeniowe V AC	250/400		250/400	
Maks. moc łączeniowa dla AC1 VA	3,000		3,000	
Maks. moc łączeniowa dla AC15 (230 V AC) VA	700		700	
Obciążenie silnikiem 1-faz. Praca AC3 (230 VAC) kW	0.55		0.55	
Maks. prąd łączeniowy,praca DC1: 30/110/220 V A	12/0.5/0.25		12/1/0.5	
Min. moc łączeniowa mW (V/mA)	500 (10/5)		500 (10/5)	
Standardowy materiał zestyków	AgNi		AgNi	

Dane cewki

Napięcie znamionowe (U _N) V AC (50/60 Hz)	6 - 12 - 24 - 48 - 60 - 110 - 120 - 230 - 240 - 400*			
V DC	6 - 12 - 24 - 48 - 60 - 110 - 125 - 220		-	
Pobór mocy AC/DC VA (50 Hz)/W	1.5/1	2/1.3	1.5/-	2/-
Zakres napięcia zasilania AC	(0.8...1.1)U _N		(0.85...1.1)U _N	
DC	(0.8...1.1)U _N		(0.85...1.1)U _N	
Napięcie podtrzymania AC/DC	0.8 U _N /0.6 U _N		0.85 U _N /-	
Napięcie odpadania AC/DC	0.2 U _N /0.1 U _N		0.2 U _N /-	

Dane ogólne

Trwałość mechaniczna AC/DC cycles	20 · 10 ⁶ /50 · 10 ⁶		20 · 10 ⁶ /-	
Trwałość łączeniowa w kategorii AC1 cycles	100 · 10 ³		100 · 10 ³	
Czas zadziałania / czas powrotu ms	8/8		8/4	
Wytrzymałość izolacji między cewką a zestykami (1.2/50μs) kV	4	5	4	5
Wytrzymałość izolacji między otwartymi zestykami V AC	1,000		2,000	
Temperatura pracy °C	-40...+70		-40...+70	
Stopień ochrony	RT I		RT I	

Certyfikaty i dopuszczenia



56.32/56.34



- 2 lub 4 zestyki przełączne
- Do gniazd Faston 187

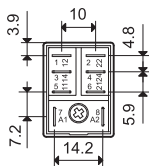
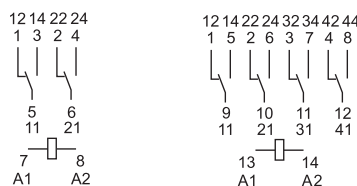

56.32

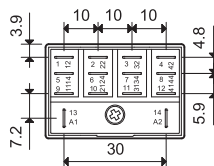

56.34

56.32-0300/56.34-0300



- 2 lub 4 zestyki zwierne (≥ 1.5 mm przerwa zestykowa)
- Do gniazd Faston 187

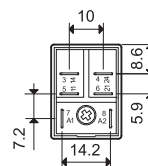
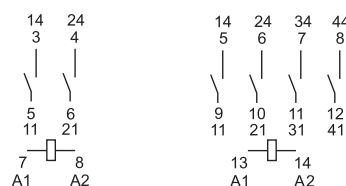

56.32-0300

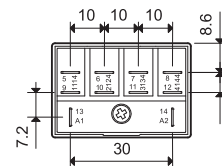

56.34-0300

Funkcje

Miniaturowy przekaźnik przemysłowy do obwodów drukowanych

- 2 i 4 zestyki przełączne lub zwiernie
- Cewka AC i DC
- Materiał zestyków w opcji bez kadmu
- Szeroki wybór materiału stykowego
- Stopień ochrony RT III

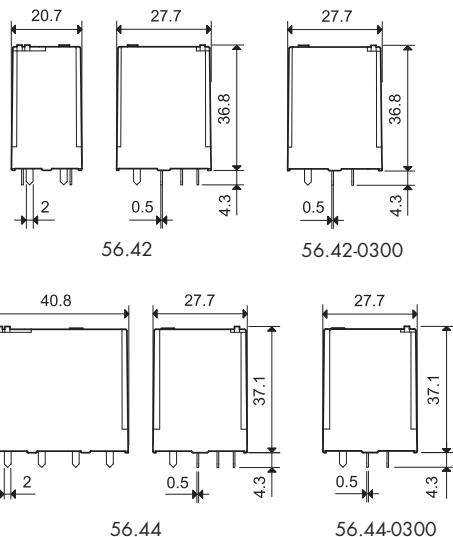

* Jedynie dla 4 P lub 4 Z.

OCENA DLA UL HORSEPOWER AND PILOT DUTY PATRZ Informacje techniczne strona V

56.42/56.44



- 2 lub 4 zestyki przełączne
- Do płytki drukowanej

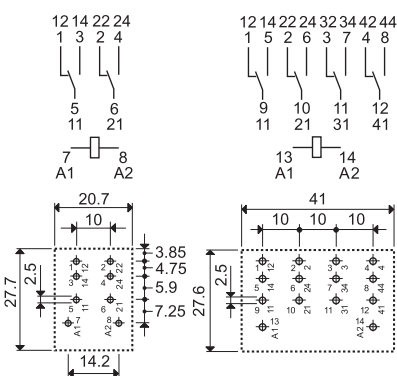

56.42-0300/56.44-0300



- 2 lub 4 zestyki zwiernie (≥ 1.5 mm przerwa zestykowa)
- Do płytki drukowanej

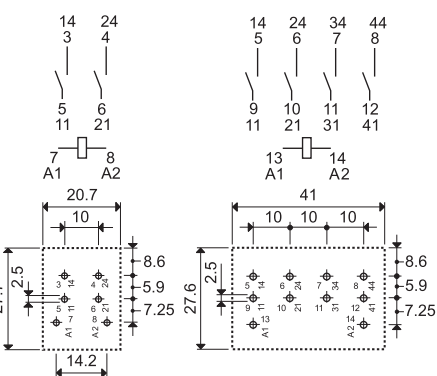

Dane zestyków

Ilość zestyków	2 P	4 P	2 Z ≥ 1.5 mm przerwa zestyk.	4 Z ≥ 1.5 mm przerwa zestyk.
Prąd znamionowy / maks. prąd załączenia A	12/20		12/20	
Napięcie znamionowe/maks.nap.łączeniowe V AC	250/400		250/400	
Maks. moc łączeniowa dla AC1 VA	3,000		3,000	
Maks. moc łączeniowa dla AC15 (230 V AC) VA	700		700	
Obciążenie silnikiem 1-faz. Praca AC3 (230 VAC) kW	0.55		0.55	
Maks. prąd łączeniowy,praca DC1: 30/110/220 V A	12/0.5/0.25		12/1/0.5	
Min. moc łączeniowa mW (V/mA)	500 (10/5)		500 (10/5)	
Standardowy materiał zestyków	AgNi		AgNi	

Dane cewki

Napięcie znamionowe (U_N) V AC (50/60 Hz)	6 - 12 - 24 - 48 - 60 - 110 - 120 - 230 - 240 - 400*			
V DC	6 - 12 - 24 - 48 - 60 - 110 - 125 - 220		-	
Pobór mocy AC/DC VA (50 Hz)/W	1.5/1	2/1.3	1.5/-	2/-
Zakres napięcia zasilania AC	$(0.8...1.1)U_N$		$(0.85...1.1)U_N$	
DC	$(0.8...1.1)U_N$	$(0.85...1.1)U_N$	-	
Napięcie podtrzymania AC/DC	0.8 U_N /0.6 U_N		0.85 U_N /-	
Napięcie odpadania AC/DC	0.2 U_N /0.1 U_N		0.2 U_N /-	

Dane ogólne

Trwałość mechaniczna AC/DC cycles	20 · 10 ⁶ /50 · 10 ⁶		20 · 10 ⁶ /-	
Trwałość łączeniowa w kategorii AC1 cycles	100 · 10 ³		100 · 10 ³	
Czas zadziałania / czas powrotu ms	8/8		8/4	
Wytrzymałość izolacji między cewką a zestykami (1.2/50 μ s) kV	4	5	4	5
Wytrzymałość izolacji między otwartymi zestykami V AC	1,000		2,000	
Temperatura pracy °C	-40...+70		-40...+70	
Stopień ochrony	RT I		RT I	

Certyfikaty i dopuszczenia



Kod zamówienia

Przykład: Seria 56, miniaturowy przekaźnik mocy do gniazd, z 2 zestykami przełącznymi 12 A, napięcie cewki 12 VDC, przycisk testujący z funkcją blokowania, mechaniczny wskaźnik zadziałania.

5 6 . 3 2 . 9 . 0 1 2 . 0 0 4 0

Seria

Typ

3 = Do gniazd serii 96

4 = Do obwodów drukowanych

Ilość zestyków

2 = 2 zestyki

4 = 4 zestyki

Rodzaj napięcia cewki

8 = AC (50/60 Hz)

9 = DC

Napięcie znamionowe cewki

Patrz tabela z wartościami napięć

A: Materiał zestyków

0 = Standard AgNi

2 = AgCdO

4 = AgSnO₂

B: Rodzaj zestyku

0 = Przełączny

3 = Zwierny ≥ 1,5 mm przerwa zestykowa

D: Wykonanie

0 = Standardowe

1 = Wersja szczelna (RT III) tylko dla przekaźników serii 56.42 i 56.44

6 = Adapter z mocowaniem tylnym (tylko 4 zestyki)

8 = Adapter do montażu na szynie (tylko 4 zestyki)

Więcej wykonan na str. 6

C: Opcje

0 = Standard

2 = Mech. wskaźnik zadziałania

3* = LED wskaźnik zadziałania dla AC

4 = Przycisk testujący z funkcją blokowania, mech. wskaźnik zadziałania

5* = LED (AC), przycisk testujący

z funkcją blokowania

54* = LED (AC), przycisk testujący z funkcją blokowania, mech. wskaźnik zadziałania

6* = LED (DC), neutralna biegunowość

7* = LED (DC), neutralna biegunowość,

przycisk testujący z funkcją blokowania

74* = LED (DC), neutralna biegunowość, przycisk testujący z funkcją blokowania,

mech. wskaźnik zadziałania

8* = LED (DC), dioda gaszeniowa

("+" na A1/7, DC)

9* = LED (DC), dioda gaszeniowa ("+" na A1/7, DC), przycisk testujący z funkcją blokowania

94* = LED (DC), dioda gaszeniowa ("+" na A1/7, DC), przycisk testujący z funkcją blokowania mech. wskaźnik zadziałania

* Opcje niedostępne dla przekaźników z cewką 220VDC oraz 400VAC.

Wykonanie może zostać wybrane z jednego wiersza.

Standardy są wyróżnione **tlustą** czcionką.

Typ	Cewka	A	B	C	D
56.32	AC	0 - 2 - 4	0	0 - 2 - 3 - 4 - 5	0
	AC	0 - 2 - 4	0	54	/
	AC	0 - 2 - 4	3	0 - 3 - 5	0
	DC	0 - 2 - 4	0	0 - 2 - 4 - 6 - 7 - 8 - 9	0
	DC	0 - 2 - 4	0	74 - 94	/
56.34	AC	0 - 2 - 4	0	0 - 2 - 3 - 4 - 5	0 - 6 - 8
	AC	0 - 2 - 4	0	54	/
	AC	0 - 2 - 4	0 - 3	0 - 3 - 5	0
	DC	0 - 2 - 4	0	0 - 2 - 4 - 6 - 7	0 - 6 - 8
	DC	0 - 2 - 4	0	74	/
56.42	DC	0 - 2 - 4	0	0	0 - 1
	AC	0 - 2 - 4	0 - 3	0	0 - 1
56.44	AC-DC	0 - 2 - 4	0	0	0 - 1
	AC	0 - 2 - 4	0 - 3	0	0 - 1

Wykonanie dla aplikacji kolejowych na żądanie

Opisy: Wykonanie i wersje specjalne

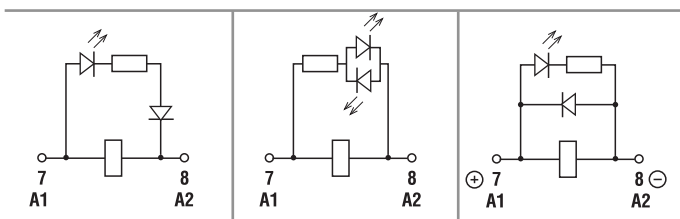

C: Opcja 3, 5, 54
LED (AC)

C: Opcja 6, 7, 74
LED przeciwno biegunowy
(DC - neutralna biegunowość)

C: Opcja 8, 9, 94
LED, dioda gaszeniowa
(DC, "+" na A1/7)
(tylko 56.32)

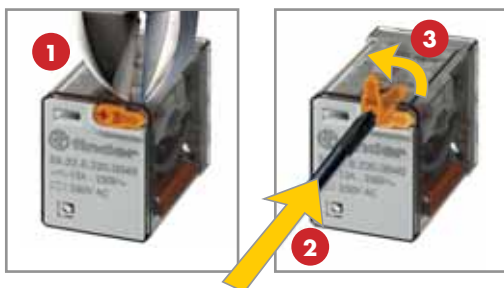

Przycisk testujący z funkcją blokowania (0040, 0050, 0054, 0070, 0074, 0090, 0094)

Specjalny Przycisk testujący z funkcją blokowania firmy Finder może być używany na 2 różne sposoby:

1. Przycisk testujący: zestyk jest tak długo zwarty jak długo przycisk jest przyciśnięty.

Puszczamy przycisk, zestyk się rozwiiera.

2. Przycisk testujący z funkcją blokowania (po odcięciu kołka zabezpieczającego, zdjęcie po lewej)

2.1 jako przycisk testujący patrz punkt 1.

2.2 jako przycisk testujący z funkcją blokowania. Blokujemy zestyk przekręcając przycisk o

90°, tak że wskaźnik widoczny jest z daleka z informacją o zwartych zestykach.

Przekręcając przycisk z powrotem rozwieramy zestyki.

W obu przypadkach należy przycisk bezpośrednio i szybko nacisnąć lub przekręcić.

Dane ogólne

*Zastosowanie tylko w aplikacjach z II stopniem ochrony przepięciowej. W aplikacjach z III stopniem ochrony przepięciowej: występuje mikro-przerwa.

Właściwości izolacyjne wg normy EN 61810-1		2 P - 4 P		2 Z - 4 Z	
Napięcie nominalne w torach zasilania	V AC	230/400		230/400	
Napięcie znamionowe izolacji	V AC	250	400	250	400
Stopień zanieczyszczenia		3	2	3	2
Właściwości izolacji pomiędzy cewką a zestykami					
Typ izolacji		Podstawowy		Podstawowy	
Stopień ochrony przepięciowej		III		III	
Napięcie probiercze	kV (1.2/50 μs)	4		4	
Wytrzymałość izolacji	V AC	2,500		2,500	
Właściwości izolacji pomiędzy zestykami sąsiadującymi					
Typ izolacji		Podstawowy		Podstawowy	
Stopień ochrony przepięciowej		III		III	
Napięcie probiercze	kV (1.2/50 μs)	4		4	
Wytrzymałość izolacji	V AC	2,500		2,500	
Właściwości izolacji pomiędzy otwartymi zestykami					
Rodzaj przerwy		Mikro-przerwa		Pełna przerwa*	
Stopień ochrony przepięciowej		—		II	
Znamionowy impuls napięciowy	kV (1.2/50 μs)	—		2.5	
Wytrzymałość izolacji	V AC/(1.2/50 μs)	1,000/1.5		2,000/3	
EMC odporność układu sterującego, na zakłócenia przewodowe					
Impuls (5...50) ns, 5 kHz, na A1 - A2		EN 61000-4-4		klasa 4 (4 kV)	
Udar (1.2/50 μs) na A1 - A2 (tryb różnicowy)		EN 61000-4-5		klasa 4 (4 kV)	
Pozostałe dane					
Czas drgania styków: NO/NC	ms	1/3 (przełączny)		3/— (normalnie otwarty)	
Odporność na wibracje (10...150 Hz): NO/NC	g	17/14			
Wytrzymałość na uderzenia NO/NC	g	20/14			
Straty mocy	bez obciążonych zestyków	W		W	
	przy prądzie znamionowym	W		W	
Zalecane odległości między przekaźnikami na płytce drukowanej	mm	≥ 5			

Dane zestyków

F 56 - Trwałość łączeniowa (dla AC) w funkcji prądu na zestykach
2 - 4 zestyki

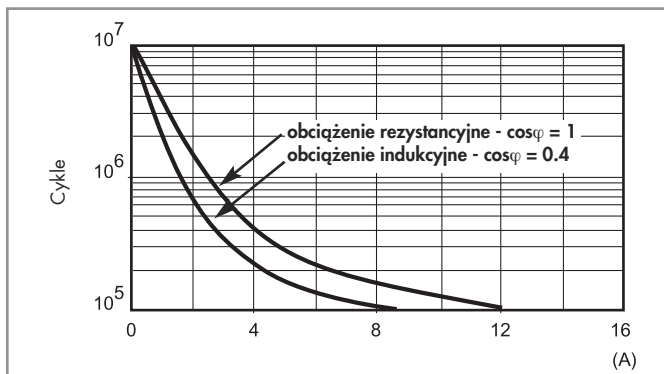

H 56 - Obciążenie graniczne dla prądu stałego (dla DC1) przy obciążeniu rezystancyjnym dla zestyków przełącznych

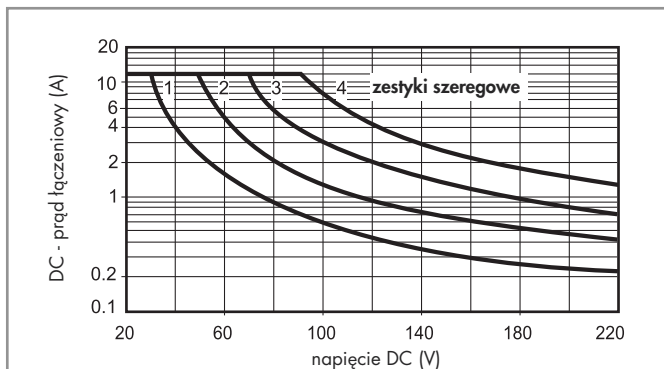

H 56 - Obciążenie graniczne dla prądu stałego (dla DC1) przy obciążeniu rezystancyjnym dla zestyków zwiernych, przerwa estykowa ≥ 1,5 mm

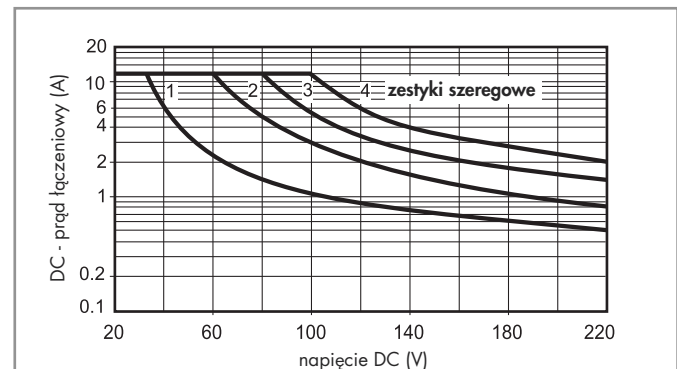

- Kiedy przełączamy obciążenie rezystancyjne (DC1) i mamy wartości napięcia i prądu poniżej krzywej, spodziewana wartość trwałości łączeniowej $\geq 100\ 000$ cykli.
- W przypadku obciążenia indukcyjnego DC13 połączenie równoległe diody z obciążeniem pozwoli na uzyskanie podobnej trwałości elektrycznej jak w przypadku obciążenia DC1. Należy zwrócić uwagę, że w tym przypadku czas powrotu się zwiększy.

Dane cewki

Wykonanie DC, 2 zestyki przełączne (2P)

Napięcie znamionowe U_N V	Kod cewki	Zakres napięcia zasilania		Rezystancja R Ω	Pobór prądu I przy U_N mA
		U_{min} V	U_{max} V		
6	9.006	4.8	6.6	40	150
12	9.012	9.6	13.2	140	86
24	9.024	19.2	26.4	600	40
48	9.048	38.4	52.8	2,400	20
60	9.060	48	66	4,000	15
110	9.110	88	121	12,500	8.8
125	9.125	100	138	17,300	7.2
220	9.220	176	242	54,000	4

Wykonanie AC, 2 zestyki przełączne lub 2 zestyki zwierne (2P lub 2Z)

Napięcie znamionowe U_N V	Kod cewki	Zakres napięcia zasilania		Rezystancja R Ω	Pobór prądu I przy U_N (50Hz) mA
		U_{min}^* V	U_{max} V		
6	8.006	4.8	6.6	12	200
12	8.012	9.6	13.2	50	97
24	8.024	19.2	26.4	190	53
48	8.048	38.4	52.8	770	25
60	8.060	48	66	1,200	21
110	8.110	88	121	3,940	12.5
120	8.120	96	132	4,700	12
230	8.230	184	253	17,000	6
240	8.240	192	264	19,100	5.3

* $U_{min} = 0.85 U_N$ tylko dla zestyków zwiernych.

Wykonanie DC, 4 zestyki przełączne (4P) lub 4 zestyki zwierne (4Z)

Napięcie znamionowe U_N V	Kod cewki	Zakres napięcia zasilania		Rezystancja R mA	Pobór prądu I przy U_N mA
		U_{min} V	U_{max} Ω		
6	9.006	5.1	6.6	32.5	185
12	9.012	10.2	13.2	123	97
24	9.024	20.4	26.4	490	49
48	9.048	40.8	52.8	1,800	27
60	9.060	51	66	3,000	20
110	9.110	93.5	121	10,400	10.5
125	9.125	107	138	14,200	8.8
220	9.220	187	242	44,000	5

Wykonanie AC, 4 zestyki przełączne (4P) lub 4 zestyki zwierne (4Z)

Napięcie znamionowe U_N V	Kod cewki	Zakres napięcia zasilania		Rezystancja R Ω	Pobór prądu I przy U_N (50Hz) mA
		U_{min}^* V	U_{max} V		
6	8.006	4.8	6.6	5.7	300
12	8.012	9.6	13.2	22	150
24	8.024	19.2	26.4	81	90
48	8.048	38.4	52.8	380	37
60	8.060	48	66	600	30
110	8.110	88	121	1,900	16.5
120	8.120	96	132	2,560	13.4
230	8.230	184	253	7,700	9
240	8.240	192	264	10,000	7.5
400	8.400	320	440	26,000	4.9

* $U_{min} = 0.85 U_N$ tylko dla zestyków zwiernych.

R 56 - DC Dopuszczalny zakres napięcia pracy cewki w zależności od temperatury otoczenia, 2 zestyki

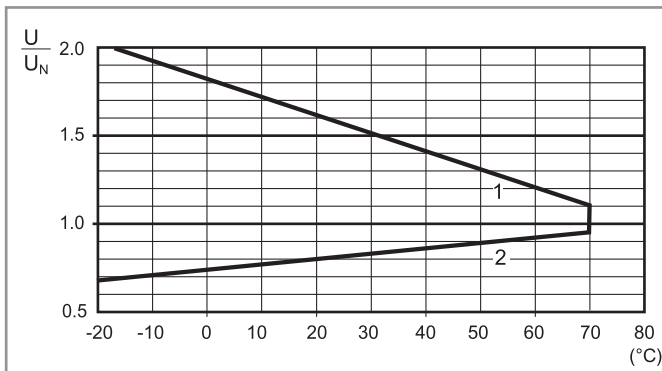

R 56 - AC Dopuszczalny zakres napięcia pracy cewki w zależności od temperatury otoczenia, 2 zestyki

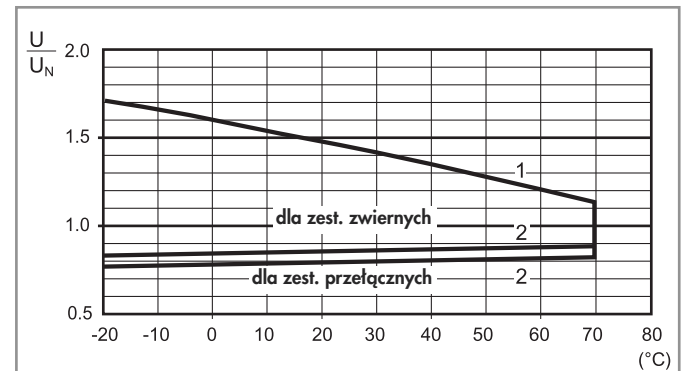

R 56 - DC Dopuszczalny zakres napięcia pracy cewki w zależności od temperatury otoczenia, 4 zestyki

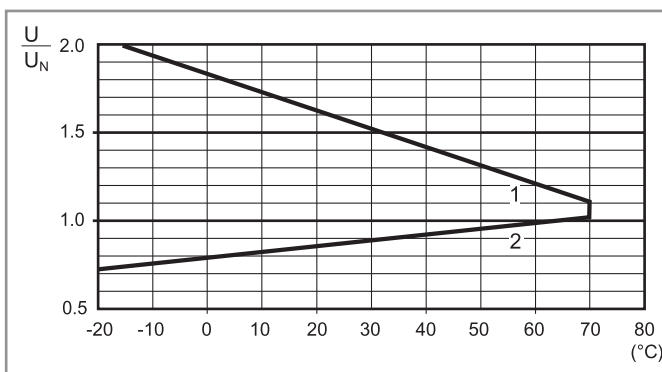

R 56 - AC Dopuszczalny zakres napięcia pracy cewki w zależności od temperatury otoczenia, 4 zestyki przełączne (4P) lub 4 zwierne (4Z)

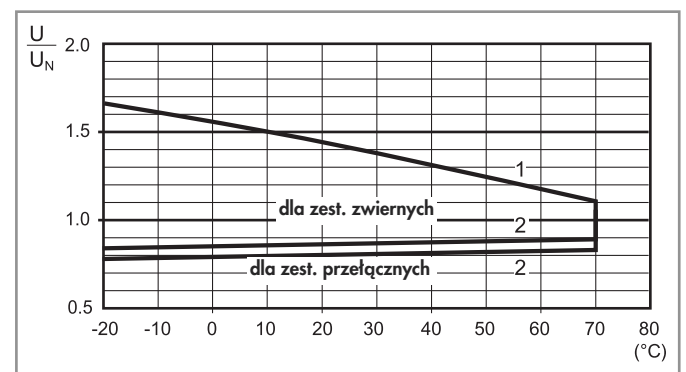

- 1 - Maks. dopuszczalne napięcie cewki przy obciążeniu znamionowym
- 2 - Minimalne napięcie sterujące, przy temperaturze cewki równej temperaturze otoczenia

- 1 - Maks. dopuszczalne napięcie cewki przy obciążeniu znamionowym
- 2 - Minimalne napięcie sterujące, przy temperaturze cewki równej temperaturze otoczenia

Accessories



056.25

056.25 z przełącznikiem

Adapter z mocowaniem górnym do serii 56.32

056.25

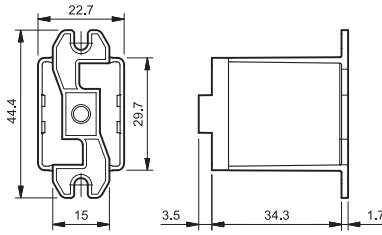

056.25

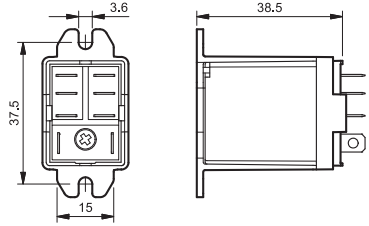

056.25 z przełącznikiem



056.26

056.26 z przełącznikiem

Adapter z mocowaniem tylnym do serii 56.32

056.26

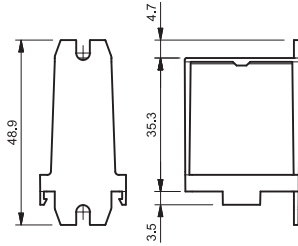

056.26

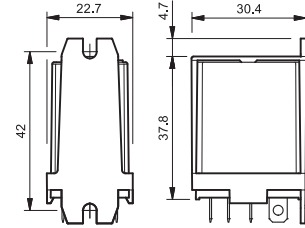

056.26 z przełącznikiem



056.27

056.27 z przełącznikiem

Adapter górny do montażu na szynie DIN 35 mm (EN 60715) do serii 56.32

056.27

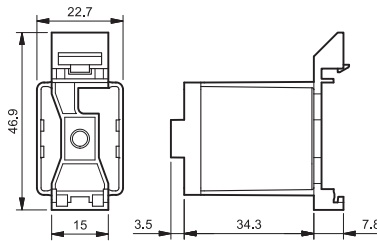

056.27

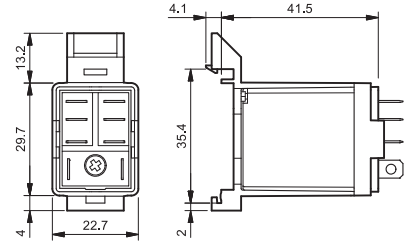

056.27 z przełącznikiem



056.45

056.45 z przełącznikiem

Adapter z mocowaniem górnym do serii 56.34

056.45

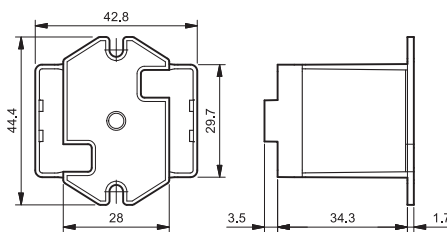

056.45

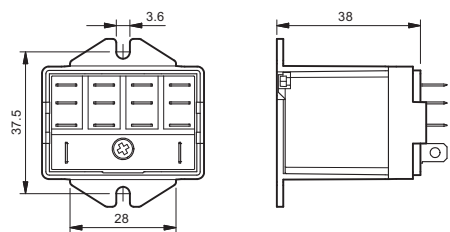

056.45 z przełącznikiem



056.47

056.47 z przełącznikiem

Adapter górny do montażu na szynie DIN 35 mm (EN 60715) do serii 56.34

056.47

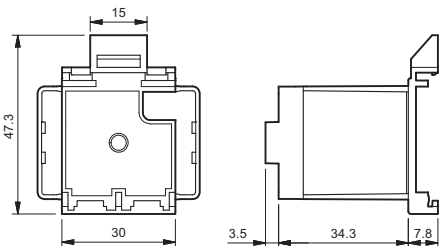

056.47

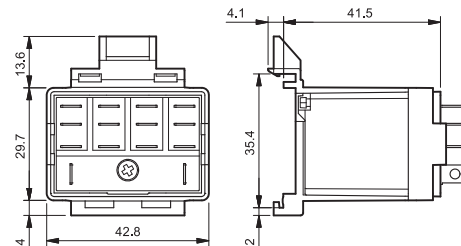

056.47 z przełącznikiem

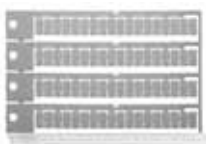

060.72

Płytki do opisu dla przełączników serii 56.34, z tworzywa sztucznego, 72 szt., 6x12 mm

060.72

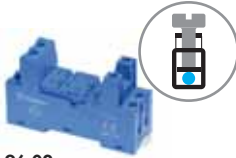

96.02

Dopuszczenia:

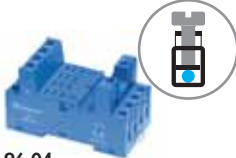

96.04

Dopuszczenia:



094.91.3

Gniazdo z zaciskami śrubowymi, montaż na panel lub szynę DIN 35 mm (EN 60715)	96.02 Niebieski	96.02.0 Czarny	96.04 Niebieski	96.04.0 Czarny
Typ przekaźnika	56.32		56.34	
Akcesoria				
Obejma metalowa (dostępne z gniazdem - Kod zamówieniowy SMA)	094.71		096.71	
Obejma wyrzutnikowa (tworzywo sztuczne) (dostępne z gniazdem - Kod zamówieniowy SPA)	094.91.3	094.91.30	—	—
Mostek grzeb. do łączenia zacisków A1 lub A2, do maks. 6 gniazd	094.06	094.06.0	—	—
Płytki do opisu	095.00.4		090.00.2	
Moduły sygnalizacyjne i EMC-przeciwprzepięciowe (patrz poniższa tabelka)	99.02			
Moduły czasowe (patrz poniższa tabelka)	86.30		86.00, 86.30	
Płytki opisowe dla obejmy wyrzutnikowej 094.91.3 z tworzywa sztucznego, 72 szt., 6x12 mm	060.72		—	
Dane ogólne				
Wartości znamionowe	12 A - 250 V			
Wytrzymałość izolacji	2 kV AC			
Stopień ochrony	IP 20			
Temperatura otoczenia	°C -40...+70 (atrz wykres L96)			
⊕ Moment obrotowy dokręcania śrub zacisków	Nm	0.8		
Długość odizolowanej końcówki przewodów	mm	8		
Maks. przekrój przewodu dla gniazd 94.02/04		dрут	linka	
	mm ²	1x6 / 2x2.5		1x4 / 2x2.5
	AWG	1x10 / 2x14		1x12 / 2x14

L 96 - Prąd znamionowy względem temperatury otoczenia

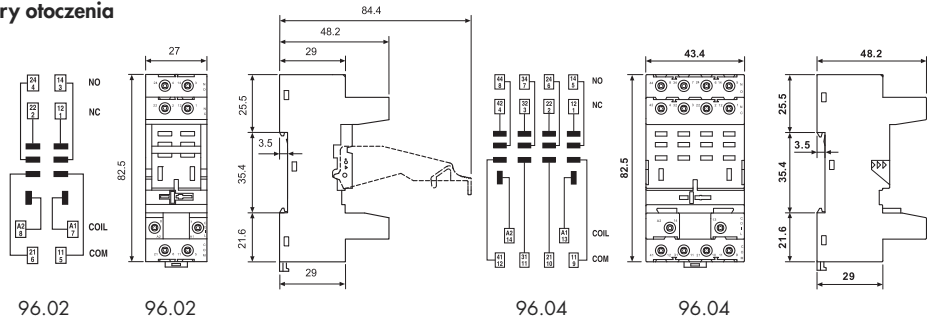
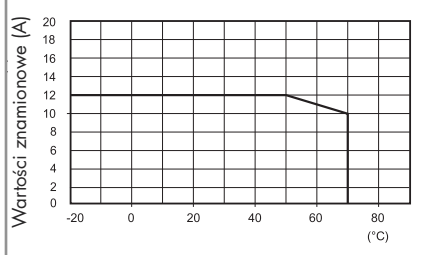

094.06

Mostek grzebieniowy do łączenia zacisków A1 lub A2, do maks. 6 gniazd 96.02	094.06 (niebieski)	094.06.0 (czarny)
Wartości znamionowe	10 A - 250 V	

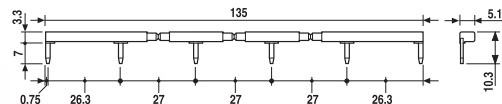

86.00

Moduły czasowe serii 86		
Uniwersalne napięcie zasilania: (12...240)V AC/DC;		
Wielofunkcyjne: AI, DI, SW, BE, CE, DE, EE, FE; (0.05 s...100 h)		86.00.0.240.0000
(12...24)V AC/DC; Dwufunkcyjne opóźnione załączanie lub wyłączenie: AI, DI; (0.05s...100h)		86.30.0.024.0000
(110...125)V AC; Dwufunkcyjne opóźnione załączanie lub wyłączenie: AI, DI; (0.05s...100h)		86.30.8.120.0000
(230...240)V AC; Dwufunkcyjne opóźnione załączanie lub wyłączenie: AI, DI; (0.05s...100h)		86.30.8.240.0000

Dopuszczenia:



86.30

Moduły sygnalizacyjne i EMC-przeciwprzepięciowe Seria 99.02 do gniazd 96.02 i 96.04		
Dioda gaszeniowa ("+" na A1) polaryzacja standardowa (6...220)V DC	99.02.3.000.00	
LED bez ochrony przepięciowej (6...24)V DC/AC	99.02.0.024.59	
LED bez ochrony przepięciowej (28...60)V DC/AC	99.02.0.060.59	
LED bez ochrony przepięciowej (110...240)V DC/AC	99.02.0.230.59	
LED, dioda gaszeniowa, ("+" na A1) polaryzacja standardowa (6...24)V DC	99.02.9.024.99	
LED, dioda gaszeniowa, ("+" na A1) polaryzacja standardowa (28...60)V DC	99.02.9.060.99	
LED, dioda gaszeniowa, ("+" na A1) polaryzacja standardowa (110...220)V DC	99.02.9.220.99	
LED, warystor (6...24)V DC/AC	99.02.0.024.98	
LED, warystor (28...60)V DC/AC	99.02.0.060.98	
LED, warystor (110...240)V DC/AC	99.02.0.230.98	
RC Moduł (6...24)V DC/AC	99.02.0.024.09	
RC Moduł (28...60)V DC/AC	99.02.0.060.09	
RC Moduł (110...240)V DC/AC	99.02.0.230.09	
Bocznik rezystancyjny (oporność uptywowa) (110...240)V AC	99.02.8.230.07	

99.02

Dopuszczenia:



DC moduły z polaryzacją niestandardową A2+ wyłącznie na zapytanie.

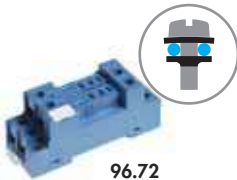

96.72

Dopuszczenia:

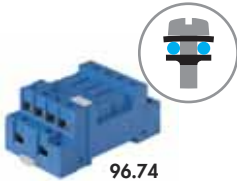

96.74

Dopuszczenia:



99.01

Dopuszczenia:



* Wykonanie modułów w kolorze czarnym tylko na zapytanie.

Zielona dioda LED w standardzie.
Czerwona dioda LED na zapytanie.

Gniazdo z zaciskami śrubowymi, montaż na panel lub szynę DIN 35 mm (EN 60715)	96.72	96.72.0	96.74	96.74.0
Typ przekaźnika	Niebieski	Czarny	Niebieski	Czarny
Akcesoria	56.32		56.34	
Obejma metalowa (dostępne z gniazdem - Kod zamówieniowy SMA)	094.71		096.71	
Moduły sygnalizacyjne i EMC-przeciwprzepięciowe (patrz poniższa tabela)	99.01			
Dane ogólne				
Wartości znamionowe	12 A - 250 V			
Wytrzymałość izolacji	2 kV AC			
Stopień ochrony	IP 20			
Temperatura otoczenia °C	-40...+70			
Moment obrotowy dokręcania śrub zacisków Nm	0.8			
Długość odizolowanej końcówki przewodów mm	10			
Maks. przekrój przewodu dla gniazd 96.72 i 96.74	druć		linka	
	mm ²		1x4 / 2x4	
	AWG		1x12 / 2x12	
			1x4 / 2x2.5	
			1x12 / 2x14	

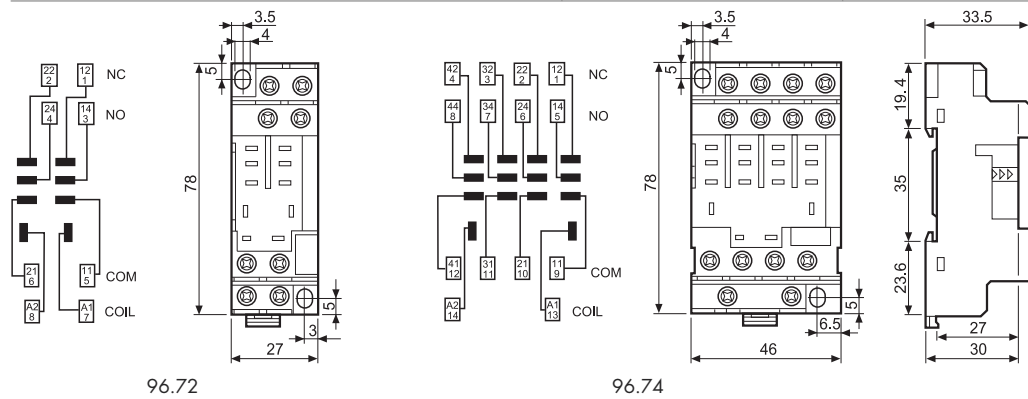

Moduły sygnalizacyjne i EMC-przeciwprzepięciowe Seria 99.01 do gniazd 96.72 i 96.74		Niebieski*
Dioda gaszeniowa ("+" na A1) polaryzacja standardowa	(6...220)V DC	99.01.3.000.00
Dioda gaszeniowa ("+" na A2) polaryzacja niestandardowa	(6...220)V DC	99.01.2.000.00
LED bez ochrony przepięciowej	(6...24)V DC/AC	99.01.0.024.59
LED bez ochrony przepięciowej	(28...60)V DC/AC	99.01.0.060.59
LED bez ochrony przepięciowej	(110...240)V DC/AC	99.01.0.230.59
LED, dioda gaszeniowa, ("+" na A1) polaryzacja standardowa	(6...24)V DC	99.01.9.024.99
LED, dioda gaszeniowa, ("+" na A1) polaryzacja standardowa	(28...60)V DC	99.01.9.060.99
LED, dioda gaszeniowa, ("+" na A1) polaryzacja standardowa	(110...220)V DC	99.01.9.220.99
LED + dioda gaszeniowa ("+" na A2) polaryzacja niestandardowa	(6...24)V DC	99.01.9.024.79
LED + dioda gaszeniowa ("+" na A2) polaryzacja niestandardowa	(28...60)V DC	99.01.9.060.79
LED + dioda gaszeniowa ("+" na A2) polaryzacja niestandardowa	(110...220)V DC	99.01.9.220.79
LED, warystor	(6...24)V DC/AC	99.01.0.024.98
LED, warystor	(28...60)V DC/AC	99.01.0.060.98
LED, warystor	(110...240)V DC/AC	99.01.0.230.98
RC Moduł	(6...24)V DC/AC	99.01.0.024.09
RC Moduł	(28...60)V DC/AC	99.01.0.060.09
RC Moduł	(110...240)V DC/AC	99.01.0.230.09
Bocznik rezystancyjny (oporność upływowa)	(110...240)V AC	99.01.8.230.07



96.12

Dopuszczenia:



Gniazdo do obwodów drukowanych	96.12 Niebieski	96.12.0 Czarny	96.14 Niebieski	96.14.0 Czarny
Typ przełącznika	56.32		56.34	
Akcesoria	Obejma metalowa (dostępne z gniazdem - Kod zamówieniowy SMA) 094.51			
Dane ogólne				
Wartości znamionowe	15 A - 250 V			
Wytrzymałość izolacji	2 kV AC			
Stopień ochrony	IP 20			
Temperatura otoczenia	°C -40...+70			

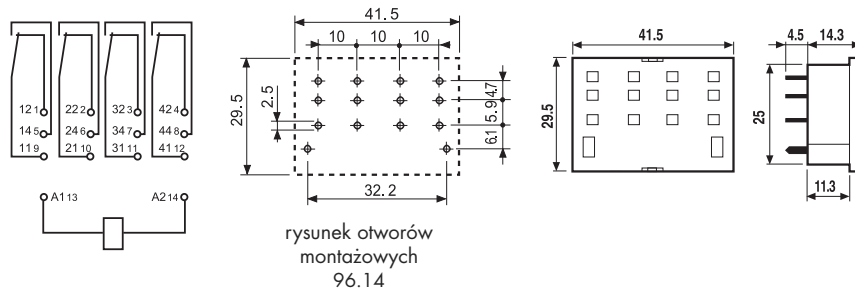
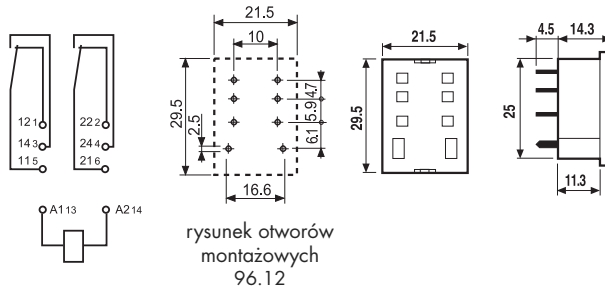

Kod zamówieniowy

Jak oznakować i zidentyfikować obejmę wyrzutnikową i opcję pakowania dla gniazd.

Przykład:



A Opakowanie standardowe

SM Metalowe obejmy wyrzutnikowe
SP Plastikowe obejmy wyrzutnikowe



Bez obejm wyrzutnikowej

