

Спецификация на продукт

Спецификации



Глава за бутон

ZB4BA1

Заглавна страница

Гама на продукта	Harmony XB4
Продукт или тип компонент	Head for non-illuminated push-button
Съкратено наименование на устройството	ZB4
Материал за основата	Хромиран метал
Диаметър на монтаж	22 mm
Минимално доставно количество	1
Тип глава	Стандарт
Форма на сигнализираща глава	Кръгла
Вид оператор	Пружинно връщане
Профил на оператора	Бяло вграден, Немаркиран

Допълнителни устройства

CAD цялостна широчина	29 mm
CAD цялостна височина	29 mm
CAD цялостна дълбочина	28 mm
Механична издръжливост	10000000 цикъла
Electrical composition code	C1 за <9 Един в 3а преден монтаж C2 за <9 single and double в 3а преден монтаж C11 за <3 Един в 3а преден монтаж C15 за <1 Един в 3а преден монтаж
Представяне на устройството	Основен елемент

Околна среда

Защитни мерки	ТН
Температура на околната среда за съхранени	-40...70 °C
Температура на околния въздух при работа	-40...70 °C
Категория на защита	Клас I в съответствие с IEC 60536
Степен на защита IP	IP66 в съответствие с IEC 60529 IP67 IP69 IP69K

NEMA степен на защита	NEMA 13 NEMA 4X
Степен на защита IK	IK06 в съответствие с IEC 50102
Стандарти	EN/IEC 60947-1 EN/IEC 60947-5-4 UL 508 EN/IEC 60947-5-5 JIS C8201-5-1 CSA C22.2 No 14 EN/IEC 60947-5-1 JIS C8201-1
Продуктови сертификати	LROS (Lloyds register of shipping) DNV BV CSA в UL списъка GL
Устойчивост на вибрации	5 gn e= 2...500 Hz) съответстващ на IEC 60068-2-6
Устойчивост на удар	30 gn (продължителност = 18 ms) за половината синусова вълна съответстващ на IEC 60068-2-27 50 gn (продължителност = 11 ms) за половината синусова вълна съответстващ на IEC 60068-2-27

Опаковъчни единици

Тип опаковка пакет 1	PCE
Брой продукти в пакет 1	1
Пакет 1 Тегло	28,0 g
Пакет 1 Височина	3,4 cm
Пакет 1 широчина	4,5 cm
Пакет 1 дължина	5,4 cm
Тип опаковка пакет 2	P06
Брой продукти в пакет 2	2400
Пакет 2 тегло	83,804 kg
Пакет 2 височина	77 cm
Пакет 2 широчина	80 cm
Пакет 2 Дължина	60 cm
Тип опаковка пакет 3	S03
Брой продукти в пакет 3	300
Пакет 3 тегло	9,004 kg
Пакет 3 височина	30 cm
Пакет 3 широчина	30 cm
Пакет 3 Дължина	40 cm

Устойчивост на офертата

Статус на офертата за устойчиво развитие	Продукт Green Premium
Регламенти на REACH	Декларация на REACH
REACH не е включен в SVHC	Да
Директивата за ограничението на опасните вещества на ЕС	Проактивно съответствие (продукт извън правния обхват на Директивата за ограничението на опасните вещества на ЕС) Декларация на Директивата за ограничението на опасните вещества на ЕС
Без токсични тежки метали	Да
Без живак	Да

Информация за освобождаване от RoHS	Да
Регламент на Китай относно RoHS	Декларация на Китай относно RoHS
Оповестяване за опазване на околната среда	Екологичен профил на продукт
Профил на циркулярност	Информация за излизане от употреба

Гаранции по договора

Гаранция	18 months
----------	-----------

Dimensions

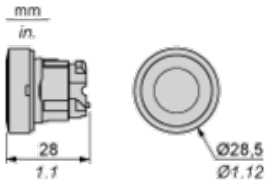

Panel Cut-out for Pushbuttons, Switches and Pilot Lights (Finished Holes, Ready for Installation)

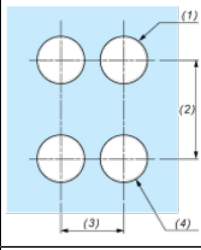
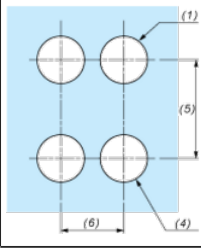
Connection by Screw Clamp Terminals or Plug-in Connectors or on Printed Circuit Board	Connection by Faston Connectors
	
<p>(1) Diameter on finished panel or support (2) 40 mm min. / 1.57 in. min. (3) 30 mm min. / 1.18 in. min. (4) $\varnothing 22.5$ mm / 0.89 in. recommended ($\varnothing 22.3$ mm $^{+0.4}_0$ / 0.88 in. $^{+0.016}_0$) (5) 45 mm min. / 1.78 in. min. (6) 32 mm min. / 1.26 in. min.</p>	

Спецификация на
продукт
Mounting and Clearance

ZB4BA1

Pushbuttons, Switches and Pilot Lights for Printed Circuit Board Connection

Panel Cut-outs (Viewed from Installer's Side)

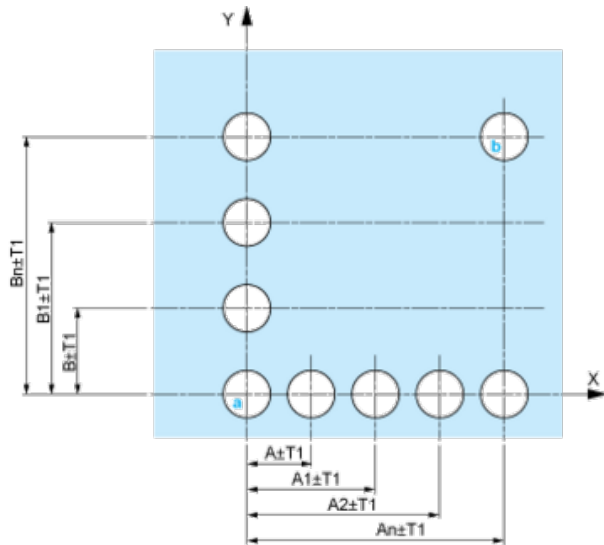

A: 30 mm min. / 1.18 in. min.

B: 40 mm min. / 1.57 in. min.

Printed Circuit Board Cut-outs (Viewed from Electrical Block Side)

Dimensions in mm

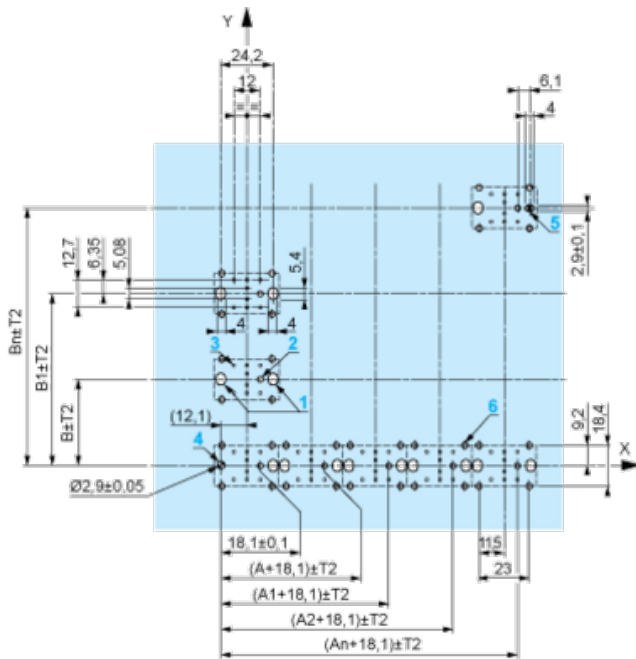

A: 30 mm min.

B: 40 mm min.

Dimensions in in.



A: 1.18 in. min.

B: 1.57 in. min.

General Tolerances of the Panel and Printed Circuit Board

The cumulative tolerance must not exceed 0.3 mm / 0.012 in: $T1 + T2 = 0.3 \text{ mm max.}$

Installation Precautions

- Minimum thickness of circuit board: 1.6 mm / 0.06 in.
- Cut-out diameter: 22.4 mm \pm 0.1 / 0.88 in. \pm 0.004
- Orientation of body/fixing collar ZB4 BZ009: $\pm 2^\circ 30'$ (excluding cut-outs marked **a** and **b**).
- Tightening torque of screws ZBZ 006: 0.6 N.m (5.3 lbf.in) max.
- Allow for one ZB4 BZ079 fixing collar/pillar and its fixing screws:
 - every 90 mm / 3.54 in. horizontally (X), and 120 mm / 4.72 in. vertically (Y).
 - with each selector switch head (ZB4 BD*, ZB4 BJ*, ZB4 BG*).

The fixing centers marked **a** and **b** are diagonally opposed and must align with those marked **4** and **5**.



(1) Panel

(2) Printed circuit board

Mounting of Adapter (Socket) ZBZ 01•

- 1 2 elongated holes for ZBZ 006 screw access
- 2 1 hole \varnothing 2.4 mm \pm 0.05 / 0.09 in. \pm 0.002 for centring adapter ZBZ 01•
- 3 8 \times \varnothing 1.2 mm / 0.05 in. holes
- 4 1 hole \varnothing 2.9 mm \pm 0.05 / 0.11 in. \pm 0.002, for aligning the printed circuit board (with cut-out marked **a**)
- 5 1 elongated hole for aligning the printed circuit board (with cut-out marked **b**)
- 6 4 holes \varnothing 2.4 mm / 0.09 in. for clipping in adapter ZBZ 01•

Dimensions $An + 18.1$ relate to the \varnothing 2.4 mm \pm 0.05 / 0.09 in. \pm 0.002 holes for centring adapter ZBZ 01•.

Electrical Composition Corresponding to Code C1



Electrical Composition Corresponding to Code C2



Electrical Composition Corresponding to Codes C9, C11, SF1 and SR1



Electrical Composition Corresponding to Code C15

1 N/O

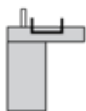

1 N/C

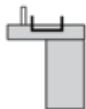

1 N/O + N/C or 1 N/O + N/O or 1 N/C + N/C

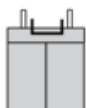

Legend

Single contact



Double contact



Light block



Possible location

