

# Спецификация на продукт

Спецификации



## Глава за бутон

ZB4BA38

### Заглавна страница

Гама на продукта	Harmony XB4
Продукт или тип компонент	Head for illuminated push-button
Съкратено наименование на устройството	ZB4
Съвместимост на продуктите	Вграден LED
Материал за основата	Хромиран метал
Тип глава	Стандарт
Диаметър на монтаж	22 mm
Минимално доставно количество	1
Форма на сигнализираща глава	Кръгла
Вид оператор	Пружинно връщане
Профил на оператора	Зелен вграден, Немаркиран
Допълнителна информация	For insertion of legend

### Допълнителни устройства

CAD цялостна широчина	29 mm
CAD цялостна височина	29 mm
CAD цялостна дълбочина	30 mm
Тегло на продукта	0,028 kg
Устойчивост на миене под високо налягане	7000000 Pa at 55 °C, разстояние: 0.1 m
Механична издръжливост	10000000 цикъла
Electrical composition code	M1 за <6 Един в 3а преден монтаж с вграден LED M2 за <6 single and double в 3а преден монтаж с вграден LED M6 за <2 Един в 3а преден монтаж с вграден LED и трансформатор M10 за <2 Един в 3а преден монтаж с вграден LED C3 за <6 Един в 3а преден монтаж C4 за <6 single and double в 3а преден монтаж C14 за <2 Един в 3а преден монтаж
Представяне на устройството	Основен елемент

### Околна среда

Защитни мерки	TH
---------------	----

Температура на околната среда за съхранени	-40...70 °C
Температура на околния въздух при работа	-40...70 °C
Категория на защита	Клас I в съответствие с IEC 60536
Степен на защита IP	IP66 в съответствие с IEC 60529 IP67 IP69 IP69K
<b>NEMA</b> степен на защита	NEMA 13 NEMA 4X
Степен на защита IK	IK06 в съответствие с EN 50102
Стандарти	EN/IEC 60947-5-4 UL 508 EN/IEC 60947-1 JIS C8201-5-1 EN/IEC 60947-5-1 CSA C22.2 No 14 EN/IEC 60947-5-5 JIS C8201-1
Продуктови сертификати	DNV в UL списъка LROS (Lloyds register of shipping) GL CSA BV
Устойчивост на вибрации	5 gn e= 2...500 Hz) съответстващ на IEC 60068-2-6
Устойчивост на удар	30 gn (продължителност = 18 ms) за половината синусова вълна съответстващ на IEC 60068-2-27 50 gn (продължителност = 11 ms) за половината синусова вълна съответстващ на IEC 60068-2-27

## Опаковъчни единици

Тип опаковка пакет 1	PCE
Брой продукти в пакет 1	1
Пакет 1 Тегло	30,4 g
Пакет 1 Височина	9 cm
Пакет 1 широчина	3,4 cm
Пакет 1 дължина	5,4 cm
Тип опаковка пакет 2	S03
Брой продукти в пакет 2	100
Пакет 2 тегло	3,518 kg
Пакет 2 височина	30 cm
Пакет 2 широчина	30 cm
Пакет 2 Дължина	40 cm
Тип опаковка пакет 3	P06
Брой продукти в пакет 3	800
Пакет 3 тегло	36,604 kg
Пакет 3 височина	77 cm
Пакет 3 широчина	80 cm
Пакет 3 Дължина	60 cm

## Устойчивост на офертата

Статус на офертата за устойчиво развитие	Продукт Green Premium
--	-----------------------

Регламенти на <b>REACH</b>	<a href="#">Декларация на REACH</a>
<b>REACH</b> не е включен в <b>SVHC</b>	Да
Директивата за ограничението на опасните вещества на ЕС	Проактивно съответствие (продукт извън правния обхват на Директивата за ограничението на опасните вещества на ЕС) <a href="#">Декларация на Директивата за ограничението на опасните вещества на ЕС</a>
Без токсични тежки метали	Да
Без живак	Да
Информация за освобождаване от <b>RoHS</b>	Да
Регламент на Китай относно <b>RoHS</b>	<a href="#">Декларация на Китай относно RoHS</a>
Оповестяване за опазване на околната среда	<a href="#">Екологичен профил на продукт</a>
Профил на циркулярност	<a href="#">Информация за излизане от употреба</a>
<b>Гаранции по договора</b>	
Гаранция	18 months

Dimensions

---

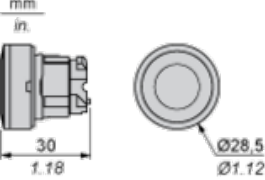

Спецификация на  
продукт  
Mounting and Clearance

# ZB4BA38

**Panel Cut-out for Pushbuttons, Switches and Pilot Lights (Finished Holes, Ready for Installation)**

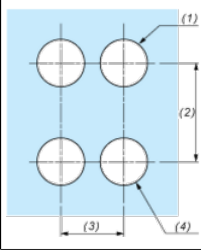
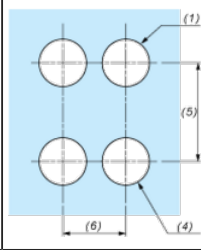
Connection by Screw Clamp Terminals or Plug-in Connectors or on Printed Circuit Board	Connection by Faston Connectors
	
<p>(1) Diameter on finished panel or support            (2) 40 mm min. / 1.57 in. min.            (3) 30 mm min. / 1.18 in. min.            (4) <math>\varnothing 22.5</math> mm / 0.89 in. recommended (<math>\varnothing 22.3</math> mm <math>^{+0.4}_0</math> / 0.88 in. <math>^{+0.016}_0</math>)            (5) 45 mm min. / 1.78 in. min.            (6) 32 mm min. / 1.26 in. min.</p>	

Спецификация на  
продукт  
Mounting and Clearance

# ZB4BA38

Pushbuttons, Switches and Pilot Lights for Printed Circuit Board Connection

Panel Cut-outs (Viewed from Installer's Side)

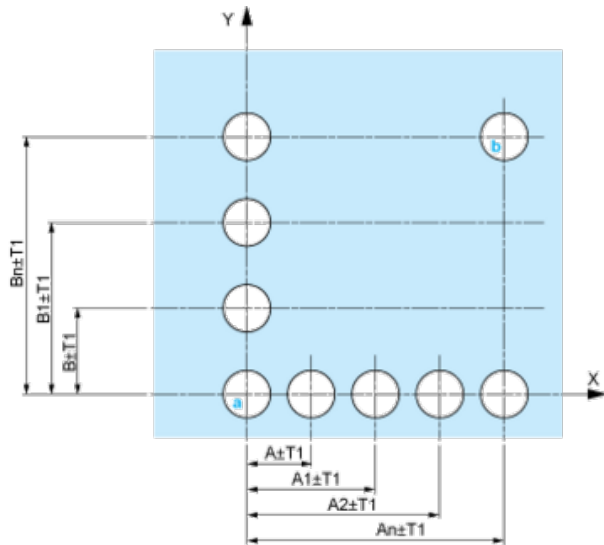

A: 30 mm min. / 1.18 in. min.

B: 40 mm min. / 1.57 in. min.

Printed Circuit Board Cut-outs (Viewed from Electrical Block Side)

Dimensions in mm

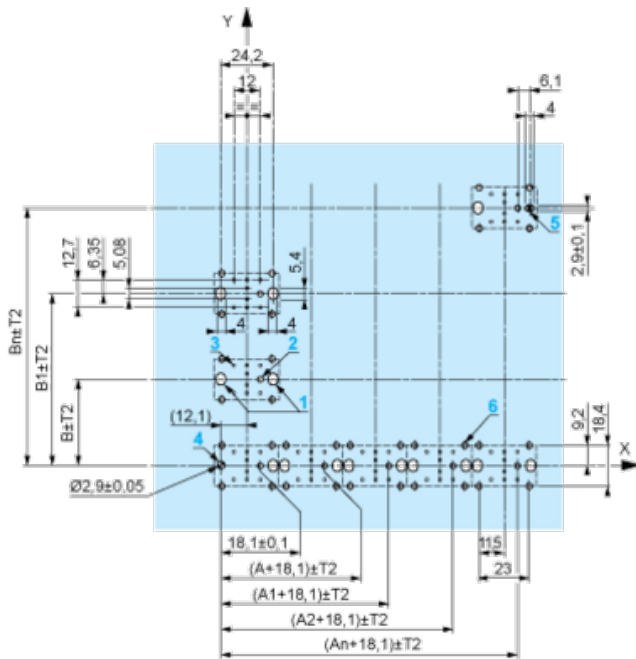

A: 30 mm min.

B: 40 mm min.

Dimensions in in.



A: 1.18 in. min.

B: 1.57 in. min.

### General Tolerances of the Panel and Printed Circuit Board

The cumulative tolerance must not exceed 0.3 mm / 0.012 in:  $T1 + T2 = 0.3 \text{ mm max.}$

### Installation Precautions

- Minimum thickness of circuit board: 1.6 mm / 0.06 in.
- Cut-out diameter: 22.4 mm  $\pm$  0.1 / 0.88 in.  $\pm$  0.004
- Orientation of body/fixing collar ZB4 BZ009:  $\pm 2^\circ 30'$  (excluding cut-outs marked **a** and **b**).
- Tightening torque of screws ZBZ 006: 0.6 N.m (5.3 lbf.in) max.
- Allow for one ZB4 BZ079 fixing collar/pillar and its fixing screws:
  - every 90 mm / 3.54 in. horizontally (X), and 120 mm / 4.72 in. vertically (Y).
  - with each selector switch head (ZB4 BD•, ZB4 BJ•, ZB4 BG•).

The fixing centers marked **a** and **b** are diagonally opposed and must align with those marked **4** and **5**.



(1) Panel

(2) Printed circuit board

### Mounting of Adapter (Socket) ZBZ 01•

- 1 2 elongated holes for ZBZ 006 screw access
- 2 1 hole  $\varnothing$  2.4 mm  $\pm$  0.05 / 0.09 in.  $\pm$  0.002 for centring adapter ZBZ 01•
- 3 8  $\times$   $\varnothing$  1.2 mm / 0.05 in. holes
- 4 1 hole  $\varnothing$  2.9 mm  $\pm$  0.05 / 0.11 in.  $\pm$  0.002, for aligning the printed circuit board (with cut-out marked **a**)
- 5 1 elongated hole for aligning the printed circuit board (with cut-out marked **b**)
- 6 4 holes  $\varnothing$  2.4 mm / 0.09 in. for clipping in adapter ZBZ 01•

Dimensions  $An + 18.1$  relate to the  $\varnothing$  2.4 mm  $\pm$  0.05 / 0.09 in.  $\pm$  0.002 holes for centring adapter ZBZ 01•.

## Electrical Composition Corresponding to Code C3

---





**Electrical Composition Corresponding to Code C4**

---



**Electrical Composition Corresponding to Codes C14, SF2 and SR2**

---



**Electrical Composition Corresponding to Codes M1 and M7**

---



## Electrical Composition Corresponding to Codes M2 and M8

---

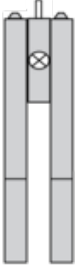

## Electrical Composition Corresponding to Codes M6 and P2

---



**Electrical Composition Corresponding to Codes M5, M10, MF1, MR1 and MF2**

---

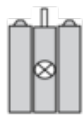

## Legend

---

Single contact



Double contact



Light block



Possible location

