

## Rechargeable cabinet light

LCRM01WT



For more information see the extended manual online: [ned.is/lcrm01wt](http://ned.is/lcrm01wt)

### Intended use

This product is a cabinet light with a built-in, rechargeable battery.

This product includes a motion sensor for automatic motion activation in dark environments.

This product is intended for indoor use only.

Any modification of the product may have consequences for safety, warranty and proper functioning.

This product is intended to be used in household and similar applications such as kitchen areas.

This product is not intended for professional use.

### Main parts (image A)

- |                   |                                  |
|-------------------|----------------------------------|
| 1 Motion sensor   | 4 USB-C charging port            |
| 2 Mounting magnet | 5 Self-adhesive mounting sticker |
| 3 Control slider  |                                  |

### Safety instructions

#### ⚠️ WARNING

- Ensure you have fully read and understood the instructions in this document before you install or use the product. Keep the packaging and this document for future reference.
- Only use the product as described in this document.
- Do not open the product, there are no user serviceable parts inside.
- Do not immerse the product in water or other liquids.
- Do not expose the product to water, rain, moisture, or high humidity.
- Do not use the product if a part is damaged or defective. Replace a damaged or defective product immediately.
- Do not let children play with the packaging material. Always keep the packaging material out of the reach of children.
- Do not drop the product and avoid bumping.
- Charge the battery for at least 3 – 4 hours before using the product for the first time.
- Do not cover the motion sensor to ensure proper operation.
- Do not use aggressive chemical cleaning agents when cleaning the product.
- Do not short-circuit a cell or a battery.
- Do not clean the inside of the product.

### Charging the product

- Charge the battery for at least 3 – 4 hours before using the product for the first time.
1. Plug the USB-C connector of the USB charging cable into the USB-C charging port **A4**.
  2. Plug the other end of the USB-C charging cable into a 5V/1A power source.

### Installing the product

Option A: On a ferrous surface (image B)

Option B: On a non-ferrous surface (image C – D)

### Using the product

- Slide the control slider **A3** to *ON* to set the product to constant light mode.
- Slide the control slider **A3** to *AUTO* to set the product to motion sensing mode.
- Slide the control slider **A3** to *OFF* to switch off the product.

- After 20 seconds of no motion detection, the light switches off.

#### ⚠️ Do not clean the inside of the product.

Switch off the product before cleaning.

Clean the product regularly with a soft, clean, dry cloth. Avoid abrasives that can damage the surface.

### Disposal



The product is designated for separate collection at an appropriate collection point. Do not dispose of the product with household waste.

For more information, contact the retailer or the local authority responsible for the waste management.

## Wiederaufladbares Schranklicht

LCRM01WT



Weitere Informationen finden Sie in der erweiterten Anleitung online: [ned.is/lcrm01wt](http://ned.is/lcrm01wt)

### Bestimmungsgemäße Verwendung

Dieses Produkt ist ein Schranklicht mit eingebautem wiederaufladbaren Akku.

Dieses Produkt enthält einen Bewegungssensor zur automatischen Bewegungserkennung in dunklen Umgebungen.

Dieses Produkt ist nur zur Verwendung in Innenräumen gedacht.

Jegliche Modifikation des Produkts kann Folgen für die Sicherheit, Garantie und ordnungsgemäße Funktionalität haben.

Dieses Produkt ist zur Verwendung in Privathaushalten und vergleichbaren Umgebungen wie Küchenbereichen gedacht.

Dieses Produkt ist nicht für den professionellen Einsatz gedacht.

### Hauptbestandteile (Abbildung A)

- |                      |                                       |
|----------------------|---------------------------------------|
| 1 Bewegungssensor    | 4 USB-C-Ladeanschluss                 |
| 2 Befestigungsmagnet | 5 Selbstklebender Befestigungssticker |
| 3 Schieberegler      |                                       |

### Sicherheitshinweise

#### ⚠️ WARNUNG

- Vergewissern Sie sich, dass Sie die Anweisungen in diesem Dokument vollständig gelesen und verstanden haben, bevor Sie das Produkt installieren oder verwenden. Heben Sie die Verpackung und dieses Dokument zum späteren Nachschlagen auf.
- Verwenden Sie das Produkt nur wie in diesem Dokument beschrieben.
- Öffnen Sie das Produkt nicht. Es befinden sich keine vom Benutzer zu wartenden Teile im Inneren.
- Tauchen Sie das Produkt nicht in Wasser oder andere Flüssigkeiten.

- Setzen Sie das Produkt nicht Wasser, Regen, Feuchtigkeit oder hohe Luftfeuchtigkeit aus.
- Verwenden Sie das Produkt nicht, wenn ein Teil beschädigt ist oder es einen Mangel aufweist. Ersetzen Sie ein beschädigtes oder defektes Produkt unverzüglich.
- Lassen Sie Kinder nicht mit dem Verpackungsmaterial spielen. Halten Sie das Verpackungsmaterial stets außer Reichweite von Kindern.
- Lassen Sie das Produkt nicht herunterfallen und vermeiden Sie Kollisionen.
- Laden Sie den Akku für mindestens 3 – 4 Stunden auf, bevor Sie das Produkt zum ersten Mal verwenden.
- Decken Sie den Bewegungssensor nicht ab, um einen ordnungsgemäßen Betrieb sicherzustellen.
- Verwenden Sie zur Reinigung des Produkts keine aggressiven chemischen Reinigungsmittel.
- Schließen Sie keinesfalls einen Akku oder eine Batterie kurz.
- Reinigen Sie nicht die Innenseite des Produkts.

### Laden des Produkts

**i** Laden Sie den Akku für mindestens 3 – 4 Stunden auf, bevor Sie das Produkt zum ersten Mal verwenden.

1. Stecken Sie den USB-C Anschluss des USB-Ladekabels in den USB-C Ladeanschluss **A4**.
2. Verbinden Sie das andere Ende des USB-C-Ladekabels mit einer 5V/1A-Stromquelle.

### Installation des Produkts

Option A: Auf einer magnetischen Oberfläche (Abbildung **B**)

Option B: Auf einer nicht magnetischen Oberfläche (Abbildung **C – D**)

### Verwenden des Produkts

- Schieben Sie den Schieberegler **A3** auf *ON*, um das Produkt in den Konstantlicht-Modus zu versetzen.
- Schieben Sie den Schieberegler **A3** auf *AUTO*, um das Produkt in den Bewegungserkennungsmodus zu versetzen.
- Schieben Sie den Schieberegler **A3** auf *OFF*, um das Produkt auszuschalten.

**i** Nach 20 Sekunden ohne Bewegungserkennung schaltet sich das Licht aus.

**!** Reinigen Sie nicht die Innenseite des Produkts. Schalten Sie das Produkt vor der Reinigung aus.

Reinigen Sie das Produkt regelmäßig mit einem weichen, sauberen und trockenen Tuch. Vermeiden Sie scheuernde Reinigungsmittel, welche die Oberfläche beschädigen können.

### Entsorgung



Dieses Produkt muss an einer entsprechenden Sammelstelle zur Entsorgung abgegeben werden.

Entsorgen Sie das Produkt nicht mit dem Haushaltsabfall. Weitere Informationen erhalten Sie beim Verkäufer oder der für die Abfallwirtschaft verantwortlichen örtlichen Behörde.

FR

## Guide de démarrage rapide

### Lampe d'armoire rechargeable

LCRM01WT



Pour plus d'informations, consultez le manuel détaillé en ligne : [ned.is/lcrm01wt](http://ned.is/lcrm01wt)

### Utilisation prévue

Ce produit est une lampe d'armoire pourvue d'une batterie rechargeable intégrée.

Ce produit comprend un capteur de mouvement pour une activation automatique du mouvement dans des environnements sombres.

Ce produit est prévu pour un usage intérieur uniquement.

Toute modification du produit peut avoir des conséquences sur la sécurité, la garantie et le bon fonctionnement.

Ce produit est destiné à être utilisé dans des applications domestiques et similaires telles que des cuisines.

Ce produit n'est pas destiné à un usage professionnel.

### Pièces principales (image A)

- |                               |                                 |
|-------------------------------|---------------------------------|
| <b>1</b> Capteur de mouvement | <b>4</b> Port de charge USB-C   |
| <b>2</b> Aimant de montage    | <b>5</b> Autocollant de montage |
| <b>3</b> Curseur de commande  |                                 |

### Consignes de sécurité

**!** AVERTISSEMENT

- Assurez-vous d'avoir entièrement lu et compris les instructions de ce document avant d'installer ou d'utiliser le produit. Conservez l'emballage et le présent document pour référence ultérieure.
- Utilisez le produit uniquement comme décrit dans le présent document.
- N'ouvrez pas le produit, il ne contient aucune pièce réparable par l'utilisateur.
- N'immergez pas le produit dans l'eau ou d'autres liquides.
- Ne pas exposer le produit à l'eau, à la pluie, à la moiteur ou à une humidité élevée.
- Ne pas utiliser le produit si une pièce est endommagée ou défectueuse. Remplacez immédiatement un produit endommagé ou défectueux.
- Ne pas laisser d'enfants jouer avec les matériaux d'emballage. Toujours tenir les matériaux d'emballage hors de portée des enfants.
- Ne pas laisser tomber le produit et éviter de le cogner.
- Chargez la batterie pendant au moins 3 – 4 heures avant d'utiliser le produit pour la première fois.
- Afin de garantir son bon fonctionnement, ne couvrez pas le capteur de mouvement.
- Ne pas utiliser de produits de nettoyage chimiques agressifs lors du nettoyage du produit.
- Ne pas court-circuiter une pile ou une batterie.
- Ne pas nettoyer l'intérieur du produit.

## Charger le produit

- Chargez la batterie pendant au moins 3 – 4 heures avant d'utiliser le produit pour la première fois.
- Branchez le connecteur USB-C du câble de charge USB-C dans le port de charge USB-C **A** 4.
  - Branchez l'autre extrémité du câble de charge USB-C dans une source d'alimentation 5 V/1 A.

## Installer le produit

Option A : Sur une surface ferreuse (image **B**)

Option B : Sur une surface non ferreuse (image **C – D**)

## Utiliser le produit

- Faites coulisser le curseur de contrôle **A** 3 sur *ON* pour régler le produit en mode lumière constante.
  - Faites coulisser le curseur de contrôle **A** 3 sur *AUTO* pour régler le produit en mode de détection de mouvement.
  - Faites coulisser le curseur de contrôle **A** 3 sur *OFF* pour mettre le produit hors tension.
- Au bout de 20 secondes sans détection de mouvement, la lampe s'éteint.
- ⚠** Ne pas nettoyer l'intérieur du produit. Mettez le produit hors tension avant de le nettoyer.

Nettoyez régulièrement le produit avec un chiffon doux, propre et sec. Évitez les abrasifs qui peuvent endommager la surface.

## Traitement des déchets



Le produit doit être jeté séparément des ordures ménagères dans un point de collecte approprié. Ne jetez pas le produit avec les ordures ménagères ordinaires.

Pour plus d'informations, contactez le distributeur ou l'autorité locale responsable de la gestion des déchets.

## NL Snelstartgids

## Oplaadbare kastlamp

LCRM01WT



Zie voor meer informatie de uitgebreide handleiding online: [ned.is/lcrm01wt](http://ned.is/lcrm01wt)

## Bedoeld gebruik

Dit product is een kastlamp met een ingebouwde oplaadbare accu.

Dit product bevat een bewegingssensor voor automatische bewegingsactivering in donkere omgevingen.

Dit product is uitsluitend bedoeld voor gebruik binnenshuis.

Elke wijziging van het product kan gevolgen hebben voor de veiligheid, garantie en correcte werking.

Dit product is bedoeld voor gebruik in huishoudelijke en soortgelijke toepassingen, zoals in de keuken.

Dit product is niet bedoeld voor professioneel gebruik.

## Belangrijkste onderdelen (afbeelding **A**)

- |                       |                               |
|-----------------------|-------------------------------|
| 1 Bewegingssensor     | 4 USB-C-oplaadpoort           |
| 2 Bevestigingsmagneet | 5 Zelfklevende montagesticker |
| 3 Schuifregelaar      |                               |

## Veiligheidsvoorschriften

### **⚠** WAARSCHUWING

- Zorg ervoor dat u de instructies in dit document volledig gelezen en begrepen heeft voordat u het product installeert of gebruikt. Bewaar de verpakking en dit document voor toekomstig gebruik.
- Gebruik het product alleen zoals in dit document beschreven.
- Open het product niet. Er zitten geen onderdelen in die door de gebruiker te onderhouden zijn.
- Dompel het product niet onder in water of andere vloeistoffen.
- Stel het product niet bloot aan water, regen, vocht of hoge luchtvochtigheid.
- Gebruik het product niet als een onderdeel beschadigd of defect is. Vervang een beschadigd of defect product onmiddellijk.
- Laat kinderen niet met het verpakkingsmateriaal spelen. Houd het verpakkingsmateriaal altijd buiten het bereik van kinderen.
- Laat het product niet vallen en voorkom stoten.
- Laad de batterij minimaal 3 – 4 uur op voordat u het product de eerste keer gaat gebruiken.
- Om een goede werking te waarborgen, mag de bewegingssensor niet afgedekt worden.
- Gebruik bij het reinigen van het product geen agressieve chemische reinigingsmiddelen.
- Een cel of batterij niet kortsluiten.
- Reinig de binnenkant van het product niet.

## Het product opladen

- Laad de batterij minimaal 3 – 4 uur op voordat u het product de eerste keer gaat gebruiken.
- Steek de USB-C-aansluiting van de USB-oplaadkabel in de USB-C-oplaadpoort **A** 4.
  - Steek het andere uiteinde van de USB-C-laadkabel in een 5 V/1 A-voedingsbron.

## Het product installeren

Optie A: Op een ijzerhoudende ondergrond (afbeelding **B**)

Optie B: Op een niet-ijzerhoudende ondergrond (afbeelding **C – D**)

## Het product gebruiken

- Verschuif de schuifregelaar **A** 3 naar *ON* (Aan) om het product in de constante lichtmodus te zetten.
  - Verschuif de schuifregelaar **A** 3 naar *AUTO* (Automatisch) om het product in de bewegingsdetectiemodus te zetten.
  - Verschuif de schuifregelaar **A** 3 naar *OFF* (Uit) om het product uit te zetten.
- De lamp wordt uitgeschakeld wanneer er 20 seconden geen beweging gedetecteerd wordt.
- ⚠** Reinig de binnenkant van het product niet. Schakel het product eerst uit voordat u het reinigt. Reinig het product regelmatig met een zachte, schone, droge doek. Vermijd schuurmiddelen die het oppervlak kunnen beschadigen.

## Afdanking



Het product is bestemd voor gescheiden inzameling bij een hiertoe aangewezen verzamelpunt. Werp het product niet weg bij het huishoudelijk afval.

Neem voor meer informatie contact op met de detailhandelaar of de lokale overheid die verantwoordelijk is voor het afvalbeheer.

IT

## Guida rapida all'avvio

## Luce ricaricabile per armadio

LCRM01WT



Per maggiori informazioni vedere il manuale esteso online: [ned.is/lcrm01wt](http://ned.is/lcrm01wt)

### Uso previsto

Il prodotto è una luce per armadio con una batteria ricaricabile integrata.

Il prodotto include un sensore di movimento per l'attivazione automatica negli ambienti bui.

Questo prodotto è inteso solo per utilizzo in interni.

Eventuali modifiche al prodotto possono comportare conseguenze per la sicurezza, la garanzia e il corretto funzionamento.

Questo prodotto è inteso per l'utilizzo domestico o equivalente, ad esempio in aree di cottura.

Il prodotto non è inteso per utilizzi professionali.

### Parti principali (immagine A)

- |                         |                                      |
|-------------------------|--------------------------------------|
| 1 Sensore di movimento  | 4 Porta di ricarica USB-C            |
| 2 Calamita di fissaggio | 5 Pellicola di montaggio autoadesiva |
| 3 Corsore di controllo  |                                      |

### Istruzioni di sicurezza

#### ⚠ ATTENZIONE

- Assicurarsi di aver letto e compreso pienamente le istruzioni presenti nel documento prima di installare o utilizzare il prodotto. Conservare la confezione e il presente documento per farvi riferimento in futuro.
- Utilizzare il prodotto solo come descritto nel presente documento.
- Non aprire il prodotto: all'interno non sono presenti parti riparabili dall'utente.
- Non immergere il prodotto in acqua o altri liquidi.
- Non esporre il prodotto all'acqua, alla pioggia, all'umidità o all'umidità elevata.
- Non utilizzare il prodotto se una parte è danneggiata o difettosa. Sostituire immediatamente un prodotto danneggiato o difettoso.
- Non lasciare che i bambini giochino con i materiali di imballaggio. Tenere sempre i materiali di imballaggio lontano dalla portata dei bambini.
- Non far cadere il prodotto ed evitare impatti.
- Caricare la batteria per almeno 3 – 4 ore prima di utilizzare il prodotto per la prima volta.
- Per garantire un funzionamento corretto, non coprire il sensore di movimento.
- Non usare detergenti chimici aggressivi durante la pulizia del prodotto.
- Non cortocircuitare una cella o una batteria.
- Non pulire l'interno del prodotto.

### Ricarica del prodotto

- Caricare la batteria per almeno 3 – 4 ore prima di utilizzare il prodotto per la prima volta.
1. Inserire il connettore USB-C del cavo di ricarica USB nella porta di ricarica USB-C **A4**.
  2. Inserire l'altra estremità del cavo di ricarica USB-C in una sorgente di alimentazione da 5V/1A.

### Installazione del prodotto

Opzione A: Su una superficie ferrosa (immagine **B**)

Opzione B: Su una superficie non ferrosa (immagine **C – D**)

### Utilizzo del prodotto

- Far scorrere il cursore di controllo **A3** su *ON* per impostare il prodotto sulla modalità di utilizzo continuo.
- Far scorrere il cursore di controllo **A3** su *AUTO* per impostare il prodotto sulla modalità di rilevamento del movimento.
- Far scorrere il cursore di controllo **A3** su *OFF* per spegnere il prodotto.

• Dopo 20 secondi in assenza di rilevamento del movimento, la luce si spegne.

#### ⚠ Non pulire l'interno del prodotto.

Spegnere il prodotto prima di pulirlo.

Pulire il prodotto regolarmente con un panno asciutto, morbido e pulito. Evitare sostanze abrasive che possono danneggiare la superficie.

### Smaltimento



Questo prodotto è soggetto a raccolta differenziata nei punti di raccolta appropriati. Non smaltire il prodotto con i rifiuti domestici.

Per maggiori informazioni, contattare il rivenditore o le autorità locali responsabili per la gestione dei rifiuti.

ES

## Guía de inicio rápido

## Luz de armario recargable

LCRM01WT



Para más información, consulte el manual ampliado en línea:

[ned.is/lcrm01wt](http://ned.is/lcrm01wt)

### Uso previsto por el fabricante

Este producto es una luz de armario con batería recargable incorporada.

Este producto incluye un sensor de movimiento ajustable para la activación automática por movimiento en entornos oscuros.

Este producto está diseñado únicamente para uso en interiores.

Cualquier modificación del producto puede tener consecuencias para la seguridad, la garantía y el funcionamiento adecuado.

Este producto está diseñado para ser utilizado en aplicaciones domésticas y similares, como en zonas de la cocina.

Este producto no está diseñado para un uso profesional.

## Partes principales (imagen A)

- |                        |                                    |
|------------------------|------------------------------------|
| 1 Sensor de movimiento | 4 Puerto de carga USB-C            |
| 2 Imán de montaje      | 5 Pegatina de montaje autoadhesiva |
| 3 Control deslizante   |                                    |

## Instrucciones de seguridad

### ADVERTENCIA

- Asegúrese de que ha leído y entendido completamente las instrucciones en este documento antes de instalar o utilizar el producto. Guarde el embalaje y este documento para futuras consultas.
- Utilice el producto únicamente tal como se describe en este documento.
- No abra el producto, no existen piezas en el interior que puedan ser reparadas por el usuario.
- No sumerja el producto en agua ni en otros líquidos.
- No exponga el producto al agua, a la lluvia o a humedad elevada.
- No use el producto si alguna pieza está dañada o presenta defectos. Sustituya inmediatamente un producto si presenta daños o está defectuoso.
- No permita que los niños jueguen con el material de embalaje. Mantenga el material de embalaje siempre fuera del alcance de los niños.
- No deje caer el producto y evite que sufra golpes.
- Cargue la batería como mínimo durante 3 – 4 horas antes de utilizar el producto por primera vez.
- No cubra el sensor de movimiento para garantizar un funcionamiento apropiado.
- No utilice productos químicos agresivos para limpiar el producto.
- No cortocircuite una pila o una batería.
- No limpie el interior del producto.

## Cómo cargar el producto

- Cargue la batería como mínimo durante 3 – 4 horas antes de utilizar el producto por primera vez.
1. Enchufe el conector USB-C del cable de carga USB al puerto de carga USB-C **A 4**.
  2. Enchufe el otro extremo del cable de carga USB-C a una fuente de alimentación 5V/1A.

## Cómo instalar el producto

Opción A: Sobre una superficie ferrosa (imagen B)

Opción B: Sobre una superficie no ferrosa (imagen C – D)

## Uso del producto

- Deslice el control deslizante **A 3** a *ON* para configurar el producto en modo de luz constante.
  - Deslice el control deslizante **A 3** a *AUTO* para configurar el producto en modo de detección de movimiento.
  - Deslice el control deslizante **A 3** a la posición *OFF* para apagar el producto.
- Al cabo de 20 segundos sin detección de movimiento, la luz se apaga.

 No limpie el interior del producto.

Apague el producto antes de limpiarlo.

Limpie el producto regularmente con un paño suave, limpio y seco. Evite los productos abrasivos que puedan dañar la superficie.

## Eliminación



El producto está diseñado para desecharlo por separado en un punto de recogida adecuado. No se deshaga del producto con la basura doméstica. Para obtener más información, póngase en contacto con el vendedor o la autoridad local responsable de la eliminación de residuos.

PT

## Guia de iniciação rápida

## Luz de armário

LCRM01WT

## recarregável



Para mais informações, consulte a

versão alargada do manual on-line:

[ned.is/lcrm01wt](http://ned.is/lcrm01wt)

## Utilização prevista

Este produto é uma luz de armário com uma

bateria recarregável integrada.

Este produto inclui um sensor de movimento para

ativação automática do movimento em ambientes

escuras.

Este produto destina-se apenas a utilização

interior.

Qualquer alteração do produto pode ter

consequências em termos de segurança, garantia

e funcionamento adequado.

Este produto destina-se a ser utilizado em

aplicações domésticas e similares, tais como zonas

de cozinha.

Este produto não se destina a utilização

profissional.

## Peças principais (imagem A)

- |                        |                         |
|------------------------|-------------------------|
| 1 Sensor de movimentos | 4 Porta de carregamento |
| 2 Íman de fixação      | USB-C                   |
| 3 Cursor de controlo   | 5 Autocolante de        |

montagem

## Instruções de segurança

### AVISO

- Certifique-se de que leu e compreendeu as instruções deste documento na íntegra antes de instalar ou utilizar o produto. Guarde a embalagem e este documento para referência futura.
- Utilize o produto apenas conforme descrito neste documento.
- Não abra o produto, este não contém peças reparáveis pelo utilizador.
- Não mergulhe o produto em água ou outros líquidos.
- Não exponha o produto a água, chuva, humidade ou humidade elevada.
- Não utilize o produto caso uma peça esteja danificada ou defeituosa. Substitua imediatamente um produto danificado ou defeituoso.
- Não deixe as crianças brincarem com o material de embalagem. Mantenha sempre o material de embalagem fora do alcance das crianças.
- Não deixe cair o produto e evite impactos.

- Carregue a bateria durante pelo menos 3 – 4 horas antes de utilizar o produto pela primeira vez.
- Não cubra o sensor de movimento para garantir um funcionamento correto.
- Não utilize agentes químicos de limpeza agressivos durante a limpeza.
- Não curto-circuite uma pilha ou bateria.
- Não limpe o interior do produto.

### Carregar o produto

**i** Carregue a bateria durante pelo menos 3 – 4 horas antes de utilizar o produto pela primeira vez.

1. Ligue o conector USB-C do cabo de carregamento USB na porta de carregamento USB-C **A** **4**.
2. Ligue a outra extremidade do cabo de carregamento USB-C a uma fonte de alimentação de 5V/1A.

### Instalação do produto

Opção A: Sobre uma superfície ferrosa (imagem **B**)

Opção B: Sobre uma superfície não ferrosa (**C** – **D**)

### Utilização do produto

- Faça deslizar o cursor de controlo **A** **3** até *ON* para colocar o produto em modo de iluminação constante.
- Faça deslizar o cursor de controlo **A** **3** até *AUTO* para colocar o produto em modo de deteção de movimento.
- Faça deslizar o cursor de controlo **A** **3** até *OFF* para desligar o produto.

**i** Após 20 segundos sem deteção de movimento, a luz desliga-se.

**!** Não limpe o interior do produto.

Desligue o produto antes de limpá-lo.

Limpe o produto regularmente com um pano macio limpo e seco. Evite produtos abrasivos que podem danificar a superfície.

### Eliminação



O produto deve ser eliminado separadamente num ponto de recolha apropriado. Não elimine este produto juntamente com o lixo doméstico.

Para obter mais informações, contacte o revendedor ou o organismo local responsável pela gestão de resíduos.

SV

Snabbstartsguide

## Uppladdningsbar skåplampa

LCRM01WT



För ytterligare information, se den utökade manualen online: [ned.is/lcrm01wt](http://ned.is/lcrm01wt)

### Avsedd användning

Denna produkt är en skåplampa med inbyggt, uppladdningsbart batteri.

Produkten inkluderar en rörelsesensor för automatisk rörelseavkänning i mörka omgivningar.

Denna produkt är endast avsedd för användning inomhus.

Modifiering av produkten kan medföra konsekvenser för säkerhet, garanti och korrekt funktion.

Denna produkt är avsedd för användning i hemmiljö och liknande applikationer såsom köksutrymmen.

Denna produkt är inte avsedd för professionellt bruk.

### Huvuddelar (bild A)

- |                           |  |
|---------------------------|--|
| <b>1</b> Rörelsesensor    | <b>4</b> USB-C laddningsport           |
| <b>2</b> Monteringsmagnet | <b>5</b> Självhäftande monteringsmärke |
| <b>3</b> Styrreglage      |  |

### Säkerhetsanvisningar

**!** VARNING

- Säkerställ att du har läst och förstått alla instruktioner i detta dokument innan du installerar och använder produkten. Behåll förpackningen och detta dokument som framtida referens.
- Använd produkten endast enligt anvisningarna i detta dokument.
- Öppna inte upp produkten. Det finns inga invändiga delar som användaren kan serva på egen hand.
- Sänk inte ner produkten i vatten eller annan vätska.
- Exponera inte produkten till vatten, regn eller fukt eller hög fukthalt.
- Använd inte produkten om en del är skadad eller defekt. Byt omedelbart ut en skadad eller defekt produkt.
- Barn får inte leka med emballaget. Håll alltid emballaget utom räckhåll för barn.
- Tappa inte produkten och skydda den mot slag.
- Ladda batteriet i minst 3 – 4 timmar innan produkten används första gången.
- Täck inte över rörelsesensorn för att säkerställa korrekt funktion.
- Använd aldrig aggressiva kemiska rengöringsmedel när du rengör produkten.
- Kortslut inte en cell eller ett batteri.
- Rengör inte produktens insida.

### Att ladda produkten

**i** Ladda batteriet i minst 3 – 4 timmar innan produkten används första gången.

1. Anslut USB-C-kontakten på USB-laddningskabeln till USB-C-laddningsuttaget **A** **4**.
2. Anslut den andra änden av USB-C-laddningskabeln till en strömkälla på 5V/1A.

### Installera produkten

Alternativ A: På en järnhaltig yta (bild **B**)

Alternativ B: På en icke-järnhaltig yta (bild **C** – **D**)

### Att använda produkten

- Skjut styrreglaget **A** **3** till *ON* för att ställa in produkten på konstant ljusläge.
- Skjut styrreglaget **A** **3** till *AUTO* för att ställa in produkten i rörelseavkänningsläge.
- Skjut styrreglaget **A** **3** till *OFF* för att stänga av produkten.

**i** Om inga rörelser upptäcks inom 20 sekunder stängs lampan av.

nedis

# Rechargeable cabinet light

with sensor

LCRM01WT

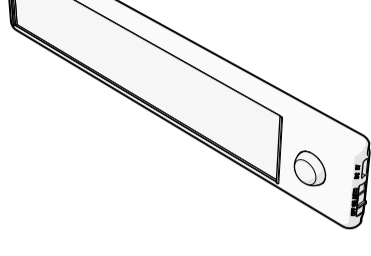

[ned.is/lcrm01wt](https://ned.is/lcrm01wt)



## Nedis BV

Reitscheweg 1, 5232 BX 's-Hertogenbosch

The Netherlands

[service@nedis.com](mailto:service@nedis.com)

## Nedis Limited

Prebend House, 72 London Rd, Leicester LE20QR

United Kingdom

[service@nedis.com](mailto:service@nedis.com)

A

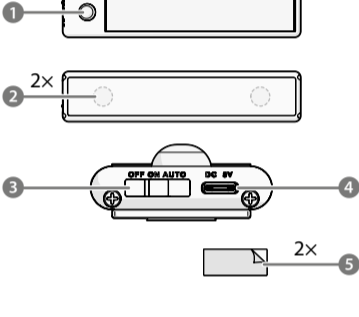

B

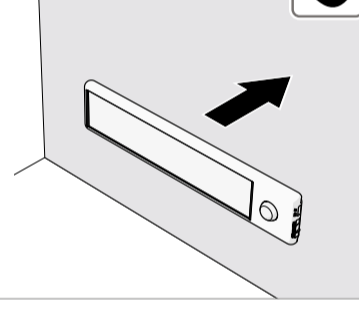

C

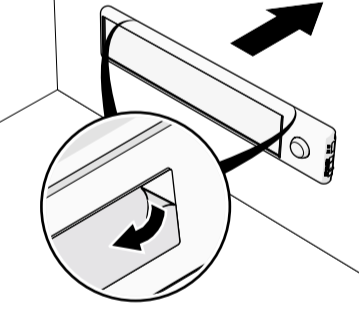

D

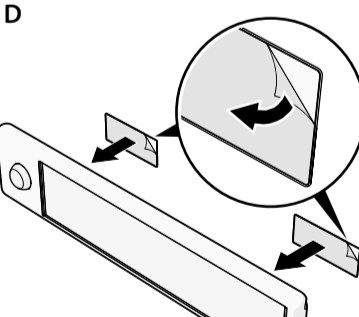

**⚠** Rengör inte produktens insida.

Stäng av produkten före rengöring och

desinficering.

Rengör produkten regelbundet med en mjuk, ren och torr trasa. Undvik slipande produkter som kan skada ytan.

### Bortskaffning



Produkten är avsedd för separat insamling vid en lämplig återvinningscentral. Släng inte denna produkt bland vanligt hushållsavfall.

För mer information, kontakta återförsäljaren eller lokal myndighet

med ansvar för avfallshantering.

FI

## Pika-aloitusopas

### Ladattava kaappivalo

LCRM01WT



Katso tarkemmat tiedot käyttöoppaan

laajemmasta verkkoversiosta:

[ned.is/lcrm01wt](http://ned.is/lcrm01wt)

### Käyttötarkoitus

Tämä tuote on kaappivalo, jossa on

sisäänrakennettu ladattava akku.

Tämä tuote sisältää liiketunnistimen

automaattisen liiketunnistuksen aktivointia varten

pimeissä ympäristöissä.

Tämä tuote on tarkoitettu vain sisäkäyttöön.

Tuotteen muutokset voivat vaikuttaa

turvallisuuteen, takuuseen ja asianmukaiseen

toimintaan.

Tuote on tarkoitettu käytettäväksi kotitalouksissa

ja muissa vastaavissa keittiöissä.

Tätä tuotetta ei ole tarkoitettu ammattikäyttöön.

### Tärkeimmät osat (kuva A)

1 Liiketunnistin

4 USB-C-latausportti

2 Kiinnitysmagneetti

5 Itsekiinnittyvä

3 Liukusäädin

kiinnitystarra

### Turvallisuusohjeet

**⚠** VAROITUS

- Huolehdi siitä, että olet lukenut ja ymmärtänyt tämän asiakirjan sisältämät ohjeet kokonaan ennen kuin asennat tuotteen tai käytät sitä. Säilytä pakkaus ja tämä asiakirja tulevaa tarvetta varten.
- Käytä tuotetta vain tässä asiakirjassa kuvatun mukaisesti.
- Älä avaa tuotetta; sen sisällä ei ole osia, joita käyttäjä voisi huoltaa.
- Älä upota tuotetta veteen tai muuhun nesteeseen.
- Älä altista tuotetta vedelle, sateelle, korkealle ilmankosteudelle tai muulle kosteudelle.
- Älä käytä tuotetta, jos jokin sen osa on vaurioitunut tai viallinen. Vaihda vahingoittunut tai viallinen tuote välittömästi.
- Älä anna lasten leikkiä pakkausmateriaaleilla. Pidä pakkausmateriaalit aina poissa lasten ulottuvilta.
- Varo pudottamasta ja tönäisemästä tuotetta.
- Lataa akkua vähintään 3 – 4 tuntia ennen kuin käytät tuotetta ensimmäistä kertaa.
- Älä peitä liiketunnistinta oikean toiminnan varmistamiseksi.
- Älä käytä tuotteen puhdistamiseen voimakkaita kemiallisia puhdistusaineita.
- Älä saata paristoa tai akkua oikosulkuun.
- Älä puhdistu tuotetta sisäpuolelta.

### Tuotteen lataaminen

**i** Lataa akkua vähintään 3 – 4 tuntia ennen kuin käytät tuotetta ensimmäistä kertaa.

1. Liitä USB-latauskaapelin USB-C-liitin USB-C-latausporttiin **A** 4.
2. Kytke USB-C-latauskaapelin toinen pää 5 V:n / 1 A:n virtalähteeseen.

### Tuotteen asentaminen

Vaihtoehto A: Rautapinnalla (kuva B)

Vaihtoehto B: Muulla kuin rautapinnalla (kuvat

C–D)

### Tuotteen käyttäminen

- Aseta tuote jatkuvan valon tilaan säätämällä liukusäädin **A** 3 asentoon *ON*.
- Aseta tuote liikkeentunnistustilaan säätämällä liukusäädin **A** 3 asentoon *AUTO*.
- Kytke tuotteen virta pois päältä säätämällä liukusäädin **A** 3 asentoon *OFF*.

**i** Kun liikettä ei havaita 20 sekuntiin, valo sammuu.

**⚠** Älä puhdistu tuotetta sisäpuolelta.

Sammuta tuote ennen puhdistusta.

Puhdistu tuote säännöllisesti pehmeällä, puhtaalla

ja kuivalla liinalla. Vältä hankaavia aineita, jotka

voivat vahingoittaa pintaa.

### Jätehuolto



Tämä tuote tulee toimittaa hävitettäväksi asianmukaiseen keräyspisteeseen. Tuotetta ei saa hävittää kotitalousjätteen mukana.

Lisätietoja antaa jälleenmyyjä tai

paikallinen jätehuollosta vastaava

viranomais.

NO

## Hurtigguide

### Ladbart skaplyys

LCRM01WT



For mer informasjon, se den

fullstendige bruksanvisningen på nett:

[ned.is/lcrm01wt](http://ned.is/lcrm01wt)

### Tiltenkt bruk

Dette produktet er et skaplyys med integrert

ladbart batteri.

Produktet inkluderer en bevegelsessensor for

automatisk bevegelsesaktivering på mørke steder.

Dette produktet er kun tiltenkt innendørs bruk.

Eventuelle modifikasjoner av produktet kan ha

konsekvenser for sikkerhet, garanti og funksjon.

Dette produktet er tiltenkt å brukes i

hjemmemiljøer og lignende bruksområder, for

eksempel kjøkkenområder.

Dette produktet er ikke tiltenkt profesjonelt bruk.

### Hoveddeler (bilde A)

1 Bevegelsessensor

5 Selvklebende

2 Festemagnet

klistremerke

3 Skyvebryter

4 USB-C-ladeport





## Sikkerhetsinstruksjoner

### ADVARSEL

- Sørg for at du har lest og forstått instruksjonene i dette dokumentet før du installerer eller bruker produktet. Ta vare på emballasjen og dette dokumentet for fremtidig referanse.
- Produktet skal kun brukes som beskrevet i dette dokumentet.
- Produktet må ikke åpnes, det har ingen deler inni som kan repareres.
- Produktet må ikke nedsenkes i vann eller annen væske.
- Ikke utsett produktet for vann, regn, fuktighet eller høy luftfuktighet.
- Ikke bruk produktet hvis det er skadet eller defekt. Bytt ut et skadet eller defekt produkt med det samme.
- Ikke la barn leke med emballasjen. Emballasjen må alltid være utilgjengelig for barn.
- Ikke mist produktet, og forhindre at det slås borti andre gjenstander.
- Lad batteriet i minst 3 – 4 timer når du bruker produktet for første gang.
- For å sikre korrekt drift må du ikke dekke til bevegelsessensoren.
- Bruk ikke sterke rengjøringsmidler til å rengjøre produktet.
- Ikke kortslutt en celle eller et batteri.
- Ikke rengjør innsiden av produktet.

## Lading av produktet

-  Lad batteriet i minst 3 – 4 timer når du bruker produktet for første gang.
1. Plugg USB-C-kontakten på USB-ladekabelen inn i ladeporten på USB-C **A** .
  2. Koble den andre enden av USB-C-ladekabelen til en 5 V/1 A strømkilde.



## Installasjon av produktet

Alternativ A: På en jernholdig overflate (bilde **B**)

Alternativ B: På en overflate som ikke er jernholdig

(bilde **C – D**)

## Bruk av produktet

- Skyv kontrollglidebryteren **A**  til *ON* for å sette produktet i konstant lysmodus.
- Skyv kontrollglidebryteren **A**  til *AUTO* for å sette produktet i bevegelsesaktiveringsmodus.
- Skyv kontrollglidebryteren **A**  til *OFF* for å slå av produktet.

-  Når ingen bevegelse registreres på 20

sekunder, slås lyset av.

### Ikke rengjør innsiden av produktet.

Slå produktet av før rengjøring.

Rengjør produktet regelmessig med en myk, ren og tørr klut. Unngå skuremidler som kan skade overflaten.

## Kassering



Produktet må avhendes på egnede oppsamlingssteder. Du må ikke avhende produktet som husholdningsavfall.

Ta kontakt med leverandøren eller lokale myndigheter hvis du ønsker mer informasjon om avhending.

DA

Vejledning til hurtig start

## Genopladelig kabinetlygte

LCRM01WT



Yderligere opplysninger finnes i den utvidede manual online: [ned.is/lcrm01wt](http://ned.is/lcrm01wt)

## Tilsiptet bruk





Dette produkt er en kabinetlygte med et indbygget genopladeligt batteri.

Produktet inkluderer en bevægelsessensor til automatisk bevægelsesaktivering i mørke områder.

Dette produkt er kun beregnet til indendørs brug. Enhver modificering af produktet kan have konsekvenser for sikkerhed, garanti og korrekt funktion.

Dette produkt er beregnet til husholdningsbrug og lignende anvendelser, såsom i køkkenområder. Dette produkt er ikke beregnet til professionel brug.

## Hoveddele (billede A)



- |  |   |
|--|---|
|  Bevægelsessensor |  USB-C-opladerport                   |
|  Monteringsmagnet |  Selvklæbende monteringsklistermærke |
|  Kontrolskyder    |   |

## Sikkerhedsinstruktioner

### ADVARSEL

- Sørg for, at du har læst og forstået instruktionerne i dette dokument fuldt ud, før du installerer eller bruger produktet. Gem emballagen og dette dokument, så det sidenhen kan læses.
- Anvend kun produktet som beskrevet i denne vejledning.
- Åbn ikke produktet, der er ikke nogen brugbare dele indeni.
- Produktet må ikke nedsænkes i vand eller andre væsker.
- Udsæt ikke produktet for vand, regn, fugt eller høj luftfugtighed.
- Brug ikke produktet, hvis det er skadet eller defekt. Udskift straks et skadet eller defekt produkt.
- Lad ikke børn lege med emballagen. Hold altid emballagen uden for børns rækkevidde.
- Tab ikke produktet og undgå at støde det.
- Lad batteriet op i mindst 3 – 4 timer, inden du bruger produktet for første gang.
- For at sikre korrekt drift, bør bevægelsessensoren ikke tildækkes.
- Brug ikke hårde kemiske rengøringsmidler ved rengøring af produktet.
- Kortslut ikke en celle eller et batteri.
- Rengør ikke produktets inderside.

## Oplader produktet

-  Lad batteriet op i mindst 3 – 4 timer, inden du bruger produktet for første gang.
1. Sæt USB-C-stikket fra USB-opladerkablet i USB-C-opladningsporten **A** .
  2. Sæt den anden ende af USB-C-opladningskablet ind i en 5V/1A-strømkilde.

## Installation af produktet

Mulighed A: På en jernholdig overflade (billede **B**)

Mulighed B: På en ikke-jernholdig overflade (billede **C – D**)

## Brug af produktet

- Glid kontrolglideren **A3** til *ON* for at indstille produktet til konstant lysfunktion.
- Glid kontrolglideren **A3** til *AUTO* for at indstille produktet til bevægelsessensor.
- Glid kontrolglideren **A3** til *OFF* for at slukke for produktet.

**i** Efter 20 sekunder uden detektion af bevægelse slukker lyset.

**!** Rengør ikke produktets inderside.

Sluk for produktet før rengøring.

Rengør produktet jævnligt med en blød, ren og tør klud. Undgå slibemiddel, som kan skade overfladen.

## Bortskaffelse



Produktet skal afleveres på et passende indsamlingspunkt. Bortskaf ikke produktet sammen med husholdningsaffald.

For mere information, kontakt forhandleren eller den lokale myndighed der er ansvarlig for kontrol af affald.

HU

Gyors beüzemelési útmutató

## Újratölthető szekrénylámpa

LCRM01WT



További információért lásd a bővített online kézikönyvet: [ned.is/lcrm01wt](http://ned.is/lcrm01wt)

## Tervezett felhasználás

Ez a termék egy beépített újratölthető akkumulátorral rendelkező szekrénylámpa.

Ez a termék egy mozgásérzékelőt tartalmaz, amely sötétben mozgásra automatikusan működésbe lép.

A termék beltéri használatra készült.

A termék bármilyen módosítása befolyásolhatja a biztonságot, a jóállást és a megfelelő működést.

A termék rendeltetésszerűen háztartási célra és hasonló helyeken, például konyhában használható.

Ez a termék nem professzionális használatra készült.

## Fő alkatrészek (A kép)

- |                  |                            |
|------------------|----------------------------|
| 1 Mozgásérzékelő | 4 USB-C töltőport          |
| 2 Rögzítőmágnes  | 5 Öntapadós rögzítőmatrica |
| 3 Vezérlőcsúszka |                            |

## Biztonsági utasítások

**!** FIGYELMEZTETÉS

- Ügyeljen arra, hogy a termék telepítése vagy használata előtt figyelmesen elolvasta és megértette az ebben a dokumentumban található információkat. Tartsa meg a csomagolást és ezt a dokumentumot későbbi használatra.
- A terméket csak az ebben a dokumentumban leírt módon használja.
- Ne nyissa ki a terméket, mert nem tartalmaz felhasználó által javítható alkatrészeket.
- Ne merítse vízbe vagy más folyadékba a terméket.
- Óvja a terméket víztől, esőtől, nedvességtől vagy magas páratartalomtól.
- Ne használja a terméket, ha valamelyik része sérült vagy hibás. A sérült vagy meghibásodott terméket azonnal cserélje ki.
- Ne hagyja, hogy gyermekek játszanak a csomagolóanyaggal. A csomagolóanyagot mindig tartsa gyermekektől elzárva.
- Ne ejtse le a terméket és kerülje az ütődést.
- A termék első használata előtt töltsen az akkumulátort legalább 3 – 4 órán át.
- A megfelelő működés biztosítása érdekében ne takarja le a mozgásérzékelőt.
- A termék tisztításakor ne használjon agresszív kémiai tisztítószereket.
- Ne zárja rövidre az elemet vagy akkumulátort.
- Ne tisztítsa meg az eszköz belsejét.

## A termék töltése

- i** A termék első használata előtt töltsen az akkumulátort legalább 3 – 4 órán át.
1. Dugja be az USB töltőkábel USB-C csatlakozóját az USB-C töltőbemenetbe **A4**.
  2. Dugja be az USB-C töltőkábel másik végét egy 5 V/1 A tápforrásba.

## A termék beüzemelése

A opció: Fémes felületen (**B** kép)

B opció: Nem fémes felületen (**C – D** ábra)

## A termék használata

- Csúsztassa a vezérlőcsúszkát **A3** *ON* állásba a termék folyamatosan világító üzemmódba állításához.
- Csúsztassa a vezérlőcsúszkát **A3** *AUTO* állásba a termék mozgásérzékelő üzemmódba állításához.
- Csúsztassa a vezérlőcsúszkát **A3** *OFF* állásba a termék kikapcsolásához.

**i** Ha 20 másodpercig nem érzékelhető mozgás, a fény kikapcsol.

**!** Ne tisztítsa meg az eszköz belsejét.

Tisztítás előtt kapcsolja ki a terméket.

Rendszeresen tisztítsa meg a terméket puha, tiszta, száraz ruhával. Kerülje a felületet károsító súrolószerek használatát.

## Ártalmatlanítás



A terméket elkülönítve, a megfelelő gyűjtőhelyeken kell leselejtezni. Ne dobja ki a készüléket a háztartási hulladék közé.

További információért lépjen kapcsolatba a forgalmazóval, vagy a hulladékkezelésért felelős helyi hatósággal.

## Akumulatorowe podświetlenie szafki

LCRM01WT



Więcej informacji znajdziesz w rozszerzonej instrukcji obsługi online:

[ned.is/lcrm01wt](http://ned.is/lcrm01wt)

### Przeznaczenie

Ten produkt to podświetlenie szafki z wbudowanym akumulatorem.

Produkt zawiera czujnik ruchu do automatycznej aktywacji ruchem w ciemnym otoczeniu.

Produkt jest przeznaczony wyłącznie do użytku wewnątrz pomieszczeń.

Wszelkie modyfikacje produktu mogą mieć wpływ na bezpieczeństwo, gwarancję i działanie.

Ten produkt jest przeznaczony do użytku w gospodarstwie domowym i podobnych niekomercyjnych miejscach o charakterze kuchennym.

Produkt nie jest przeznaczony do profesjonalnego użytku.

### Główne części (ilustracja A)

- |                    |                                    |
|--------------------|------------------------------------|
| 1 Czujnik ruchu    | 4 Port ładowania USB-C             |
| 2 Magnes montażowy | 5 Samoprzylepna naklejka montażowa |
| 3 Suwak kontrolny  |                                    |

### Instrukcje bezpieczeństwa

#### ⚠ OSTRZEŻENIE

- Przed zainstalowaniem lub użyciem produktu należy upewnić się, że instrukcje zawarte w niniejszym dokumencie zostały w pełni przeczytane i zrozumiane. Opakowanie oraz niniejszy dokument należy zachować na przyszłość.
- Produktu należy używać wyłącznie w sposób opisany w niniejszym dokumencie.
- Nie otwieraj produktu - w środku nie ma części, które mogą być serwisowane przez użytkownika.
- Nie zanurzaj produktu w wodzie ani innych płynach.
- Nie wystawiaj produktu na działanie wody, deszczu, wilgoci lub wysokiej wilgotności.
- Nie używaj produktu, jeśli jakkolwiek jego część jest zniszczona lub uszkodzona. Natychmiast wymień uszkodzony lub wadliwy produkt.
- Nie wolno pozwalać dzieciom bawić się materiałem opakowaniowym. Zawsze przechowuj materiał opakowaniowy w miejscu niedostępnym dla dzieci.
- Nie upuszczaj produktu i unikaj uderzania go.
- Pierwsze ładowanie akumulatora powinno trwać co najmniej 3 – 4 godziny.
- Aby zapewnić prawidłowe działanie czujnika ruchu, nie wolno go zakrywać.
- Do czyszczenia produktu nie używaj agresywnych chemicznych środków czyszczących.
- Nie wywołuj zwarcia ogniwa lub baterii.
- Nie czyść wnętrza produktu.

### Ładowanie produktu

- Pierwsze ładowanie akumulatora powinno trwać co najmniej 3 – 4 godziny.

1. Podłącz końcówkę USB-C kabla zasilającego USB do gniazda ładowania USB-C **A4**.

2. Podłącz drugą końcówkę przewodu ładującego USB-C do źródła zasilania 5 V/1 A.

### Instalowanie produktu

Opcja A: Na powierzchni z zawartością żelaza

(ilustracja **B**)

Opcja B: Na powierzchni bez zawartości żelaza

(ilustracja **C – D**)

### Użytkowanie produktu

- Przesuń suwak sterowania **A3** do pozycji *ON*, aby ustawić produkt w trybie stałego oświetlenia.

- Przesuń suwak sterowania **A3** do pozycji *AUTO*, aby ustawić produkt na tryb wykrywania ruchu.

- Przesuń suwak sterowania **A3** do pozycji *OFF*, aby wyłączyć produkt.

- Po upływie 20 sekund bez wykrycia ruchu światło zgaśnie.

#### ⚠ Nie czyść wnętrza produktu.

Przed przystąpieniem do czyszczenia należy wyłączyć produkt.

Regularnie czyść obudowę miękką, czystą i suchą szmatką. Unikaj środków ściernych, które mogą uszkodzić powierzchnię.

### Utylizacja



Produkt jest przeznaczony do oddzielnej zbiórki w odpowiednim punkcie odbioru. Nie należy pozbywać się produktu razem z odpadami gospodarstwa domowego.

Aby uzyskać więcej informacji, należy skontaktować się ze sprzedawcą lub lokalnym urzędem odpowiedzialnym za gospodarkę odpadami.

## Επαναφορτιζόμενο φωτιστικό ντουλαπιού

LCRM01WT



Για περισσότερες πληροφορίες δείτε το εκτενές online εγχειρίδιο:

[ned.is/lcrm01wt](http://ned.is/lcrm01wt)

### Προοριζόμενη χρήση

Το προϊόν αυτό είναι ένα φωτιστικό ντουλαπιού με ενσωματωμένη επαναφορτιζόμενη μπαταρία.

Το προϊόν περιλαμβάνει έναν αισθητήρα κίνησης για αυτόματη ενεργοποίηση σε σκοτεινά περιβάλλοντα.

Το προϊόν αυτό προορίζεται αποκλειστικά για χρήση σε εσωτερικό χώρο.

Οποιαδήποτε τροποποίηση του προϊόντος μπορεί να έχει επιπτώσεις στην ασφάλεια, την εγγύηση και τη σωστή λειτουργία.

Το προϊόν προορίζεται αποκλειστικά για το σπίτι και παρόμοιους χώρους όπως μια κουζίνα.

Το προϊόν δεν προορίζεται για επαγγελματική χρήση.

### Κύρια μέρη (εικόνα A)

- |                         |                           |
|-------------------------|---------------------------|
| 1 Αισθητήρας ανίχνευσης | 4 Θύρα φόρτισης USB-C     |
| 2 Μαγνήτης τοποθέτησης  | 5 Αυτοκόλλητο τοποθέτησης |
| 3 Μπάρα ελέγχου         |                           |



## Nabíjanie výrobku

**i** Pred prvým použitím výrobku nabíjajte batériu minimálne 3 – 4 hodiny.

1. Pripojte konektor USB-C nabíjacieho kábla USB k nabíjacíemu portu USB-C **A4**.
2. Druhý koniec nabíjacieho kábla USB-C pripojte k 5 V/1 A zdroju napájania.

## Inštalácia výrobku

Voliteľná možnosť A: Na železnom povrchu (obrázok **B**)

Voliteľná možnosť B: Na neželeznom povrchu (obrázok **C – D**)

## Používanie výrobku

- Posuňte posuvný ovládač **A3** do polohy zapnutia *ON*, aby sa výrobok nastavil do režimu nepretržitého osvetlenia.
- Posuňte posuvný ovládač **A3** do polohy automatického režimu *AUTO*, aby sa výrobok nastavil do režimu snímania pohybu.
- Posuňte posuvný ovládač **A3** do polohy vypnutia *OFF*, aby sa výrobok vypol.

**i** Po uplynutí 20 sekúnd bez detekcie pohybu svetlo zhasne.

**!** Nečistite vnútro výrobku.

Pred čistením vypnite výrobok.

Výrobok pravidelne čistite mäkkou, čistou a

suchou utierkou. Vyhnite sa brúsny m materiálom,

ktoré by mohli poškodiť povrch.

## Likvidácia



Tento výrobok je určený na separovaný

zber na vhodnom zbernom mieste.

Výrobok nelikvidujte spolu s

komunálnym odpadom.

Ďalšie informácie získate od predajcu

alebo miestneho úradu zodpovedného

za nakladanie s odpadmi.

CS

Rychlý návod

## Nabíjecí skříňové světlo

LCRM01WT



Více informací najdete v rozšířené

příručce online: [ned.is/lcrm01wt](http://ned.is/lcrm01wt)

## Zamýšlené použití

Tento výrobek je skříňové světlo s vestavěnou

dobíjecí baterií.

Výrobek obsahuje snímač pohybu pro

automatickou aktivaci pohybem v temných

prostředích.

Tento výrobek je určen výhradně k použití ve

vnitřních prostorách.

Jakékoli úpravy výrobku mohou ovlivnit jeho

bezpečnost, záruku a správné fungování.

Tento výrobek je určen k použití v domácnosti a

podobných prostředích, jako jsou kuchyně apod.

Tento výrobek není určen k profesionálnímu

použití.

## Hlavní části (obrázek A)

- |                            |                                      |
|----------------------------|--------------------------------------|
| <b>1</b> Pohybový snímač   | <b>4</b> Nabíjecí konektor USB-C     |
| <b>2</b> Montážní konzola  | <b>5</b> Samolepicí montážní nálepka |
| <b>3</b> Ovládací posuvník |                                      |

## Bezpečnostní pokyny

**!** VAROVÁNÍ

- Před instalací či používáním výrobku si nejprve kompletně přečtěte pokyny obsažené v tomto dokumentu a ujistěte se, že jim rozumíte. Tento dokument a balení uschovejte pro případné budoucí použití.
- Výrobek používejte pouze tak, jak je popsáno v tomto dokumentu.
- Výrobek nikdy neotevírejte, neobsahuje žádné uživatelem opravitelné části.
- Neponořujte výrobek do vody ani jiných kapalin.
- Nevystavujte výrobek působení vody, deště, vlhkosti či vysoce vlhkého vzduchu.
- Výrobek nepoužívejte, pokud je jakákoli část poškozená nebo vadná. Poškozený nebo vadný výrobek okamžitě vyměňte.
- Nenechte děti, aby si hrály s obalovým materiálem. Obalový materiál uchovávejte mimo dosah dětí.
- Zabraňte pádu výrobku a chraňte jej před nárazy.
- Před prvním použitím výrobku baterii nabíjejte alespoň 3 – 4 hodiny.
- Aby bylo zajištěno správné fungování, nezakrývejte snímač pohybu.
- Při čištění výrobku nepoužívejte agresivní chemické čisticí prostředky.
- Článek či baterii nikdy nezkratujte.
- Nečistěte vnitřní část výrobku.

## Nabíjení výrobku

**i** Před prvním použitím výrobku baterii nabíjejte alespoň 3 – 4 hodiny.

1. Zapojte konektor USB-C nabíjecího kabelu do nabíjecího portu USB-C **A4**.
2. Druhý konec nabíjecího kabelu USB-C zapojte do napájecího zdroje 5 V / 1 A.

## Instalace výrobku

Možnost A: Na kovovém povrchu (obrázek **B**)

Možnost B: Na nekovovém povrchu (obrázek **C–D**)

## Použití výrobku

- Posunutím ovládacího posuvníku **A3** do polohy *ON* nastavte výrobek do režimu stálého osvětlení.
- Posunutím ovládacího posuvníku **A3** do polohy *AUTO* nastavte výrobek do režimu snímání pohybu.
- Posunutím ovládacího posuvníku **A3** do polohy *OFF* výrobek vypněte.

**i** Po 20 sekundách, kdy není detekován žádný pohyb, světlo zhasne.

**!** Nečistěte vnitřní část výrobku.

Před čištěním výrobek vypněte.

Tento výrobek čistěte pravidelně suchým

měkkým čistým hadříkem. Nepoužívejte abrazivní

prostředky, mohlo by dojít k poškození povrchu.

## Likvidace



Likvidaci tohoto produktu provádějte

v příslušné sběrně. Nevyhazujte tento

výrobek s komunálním odpadem.

Pro více informací se obraťte na

prodejce nebo místní orgány

odpovědné za nakládání s odpady.

# Lampă de dulap reîncărcabilă



Pentru informații suplimentare, consultați manualul extins, disponibil online: [ned.is/lcrm01wt](http://ned.is/lcrm01wt)

## Utilizare preconizată

Produsul este o lampă de dulap cu baterie reîncărcabilă integrată.

Acest produs include un senzor de mișcare, care se activează automat dacă se detectează mișcare în mediile întunecate.

Acest produs este destinat exclusiv pentru utilizare la interior.

Orice modificare a produsului poate avea consecințe pentru siguranța, garanția și funcționarea corectă a produsului.

Acest produs este destinat utilizării în gospodării și aplicații similare, de exemplu bucătării.

Produsul nu este destinat utilizării profesionale.

## Piese principale (imagine A)

- |                       |                                    |
|-----------------------|------------------------------------|
| 1 Senzor de mișcare   | 4 Port de încărcare USB-C          |
| 2 Magnet de montare   | 5 Etichetă de montare auto-adezivă |
| 3 Glisieră de control |                                    |

## Instrucțiuni de siguranță

### AVERTISMENT

- Asigurați-vă că ați citit complet și că ați înțeles instrucțiunile din acest document înainte de a instala sau utiliza produsul. Păstrați ambalajul și acest document pentru a le consulta ulterior.
- Folosiți produsul exclusiv conform descrierii din acest document.
- Nu desfaceți produsul, înăuntru nu există nicio piesă reparabilă de către utilizator.
- Nu scufundați produsul în apă sau alte lichide.
- Nu expuneți produsul la apă, ploaie, umezeală sau umiditate puternică.
- Nu folosiți produsul dacă o piesă este deteriorată sau defectă. Înlocuiți imediat produsul deteriorat sau defect.
- Nu lăsați copiii să se joace cu materialul care a servit la ambalare. Nu lăsați materialul care a servit la ambalare la îndemâna copiilor.
- Nu lăsați produsul să cadă și evitați ciocnirile elastice.
- Înainte de prima utilizare a produsului, încărcați bateria cel puțin 3 – 4 ore.
- Nu acoperiți senzorul de mișcare, pentru a asigura funcționarea corectă.
- Nu utilizați agenți de curățare chimici agresivi pentru a curăța produsul.
- Nu scurtcircuitați un element de baterie sau o baterie.
- Nu curățați interiorul produsului.

## Încărcarea produsului

- Înainte de prima utilizare a produsului, încărcați bateria cel puțin 3 – 4 ore.
1. Conectați conectorul USB-C al cablului de încărcare USB în portul de încărcare USB-C **A 4**.
  2. Conectați celălalt capăt al cablului de încărcare USB-C la o sursă de alimentare 5V/1A.

## Instalarea produsului

Opțiunea A: Pe o suprafață feroasă (imagine **B**)

Opțiunea B: Pe o suprafață neferoasă (imagine **C – D**)

## Utilizarea produsului

- Puneți cursorul de comandă **A 3** pe *ON* pentru a seta produsul pe mod iluminare continuă.
- Puneți cursorul de comandă **A 3** pe *AUTO* pentru a seta produsul în mod de detectare a mișcării.
- Puneți cursorul de comandă **A 3** pe *OFF* pentru a opri produsul.

- După 20 de secunde fără detectarea niciunei mișcări, lumina se stinge.

 Nu curățați interiorul produsului.

Opriiți produsul înainte de curățare.

Curățați periodic produsul cu o lavetă moale, curată și uscată. Evitați folosirea substanțelor abrazive, care pot avaria suprafața.



Produsul a fost creat pentru colectare separată la un punct de colectare adecvat. Nu eliminați produsul odată cu deșeurile menajere.

Pentru mai multe informații, contactați magazinul sau autoritatea locală responsabilă pentru gestionarea deșeurilor.